

Przedszkole

Przyszłości

program

edukacji

przedszkolnej



Zeszyt ćwiczeń nr 3



Przedszkole Przyszłości

Program edukacji przedszkolnej

ZESZYT ĆWICZEŃ nr 3

Z KARTAMI PRACY DO ZAJĘĆ KONSTRUKCYJNYCH

KATARZYNA BURY

przy współpracy Alicji Kosowskiej, Agnieszki Pieluszyńskiej
pod opieką naukową dr Bogny Bartosz

Publikacja jest bezpłatna.

*Publikacja jest współfinansowana ze środków Unii Europejskiej
w ramach Europejskiego Funduszu Społecznego.*

Zwiedzamy przedszkole

Na plan Twojego przedszkola naklej znaczki opisujące przeznaczenie poszczególnych sal. Dorysuj w pomieszczeniach elementy, które zapamiętałeś podczas zwiedzania przedszkola.

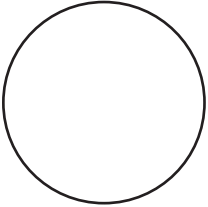
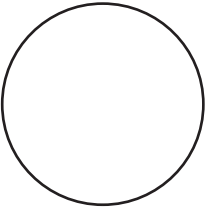
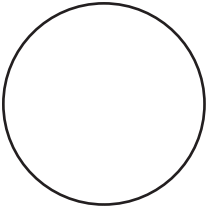
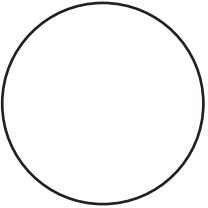
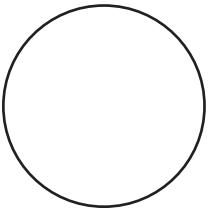
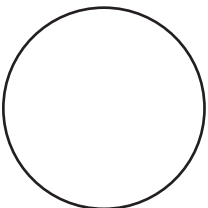
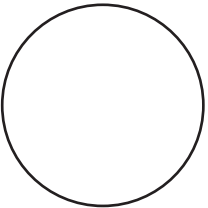

Mój pokój - cz. 1

Pokoloruj wzór na pościeli oraz dorysuj przedmioty na regale. Wytnij elementy, pozaginaj na liniach przerywanych i przyklej do podstawy makiety.

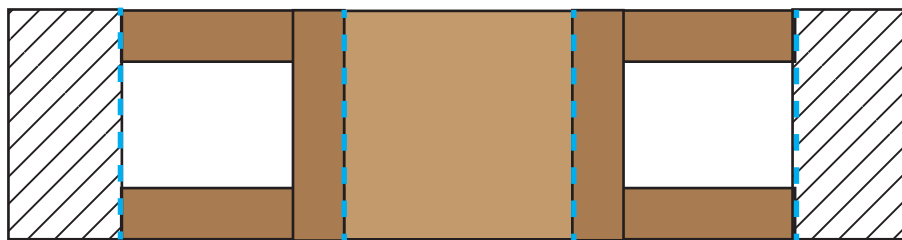

KRZESŁO

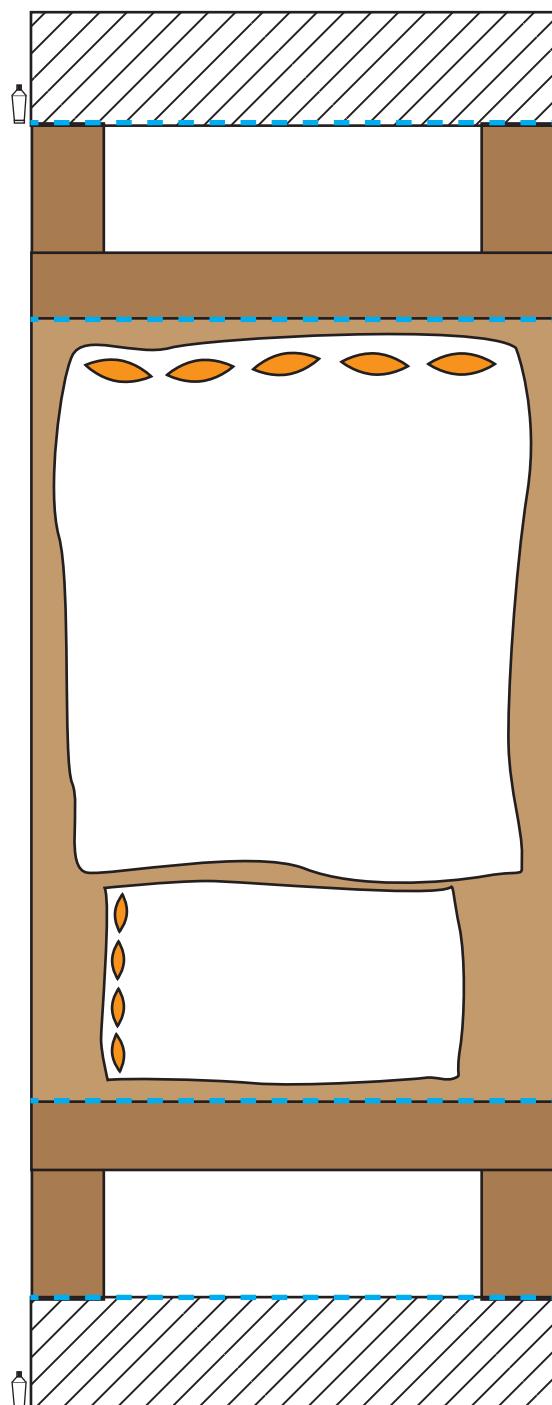
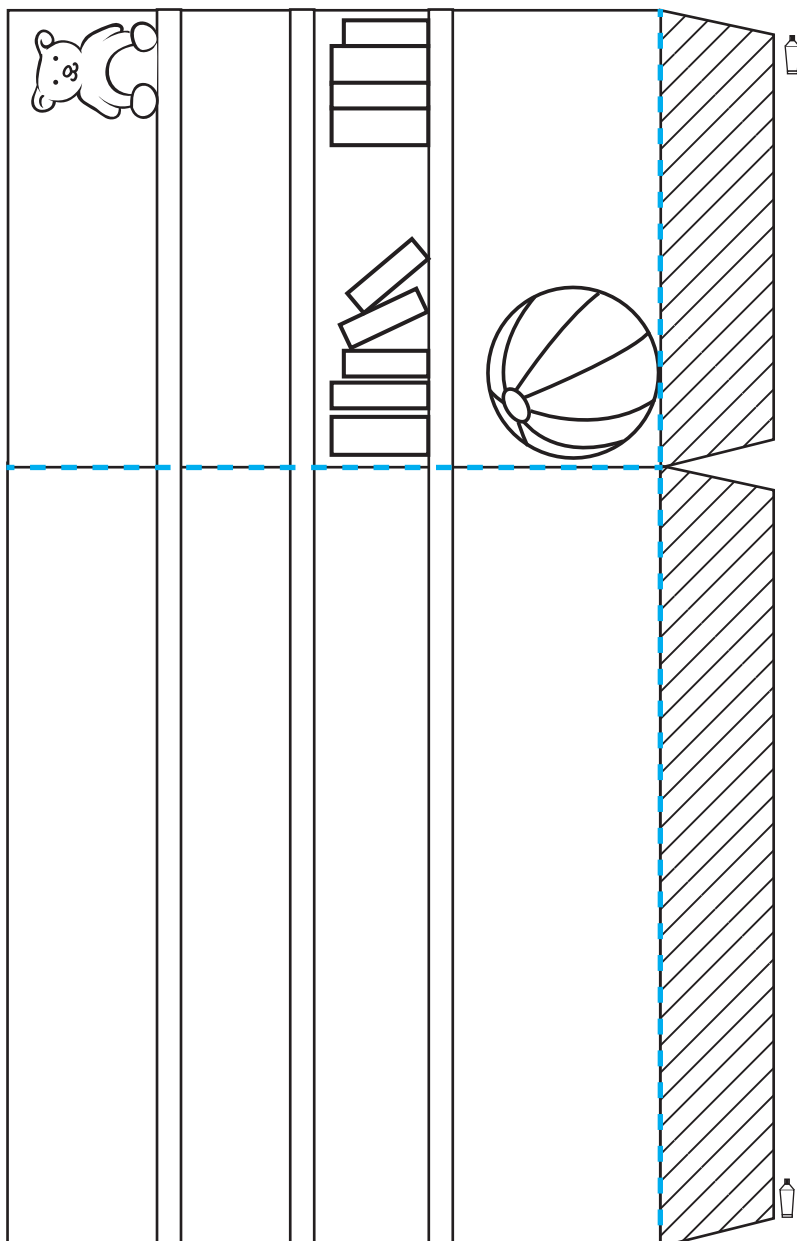
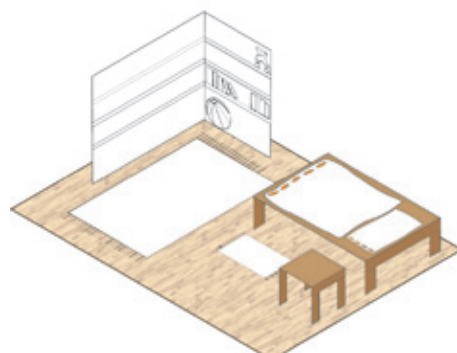

Mój pokój - cz. 2

Narysuj wzory na dywanach. Przyklej do podstawy makiety wycięte elementy z drugiej karty.

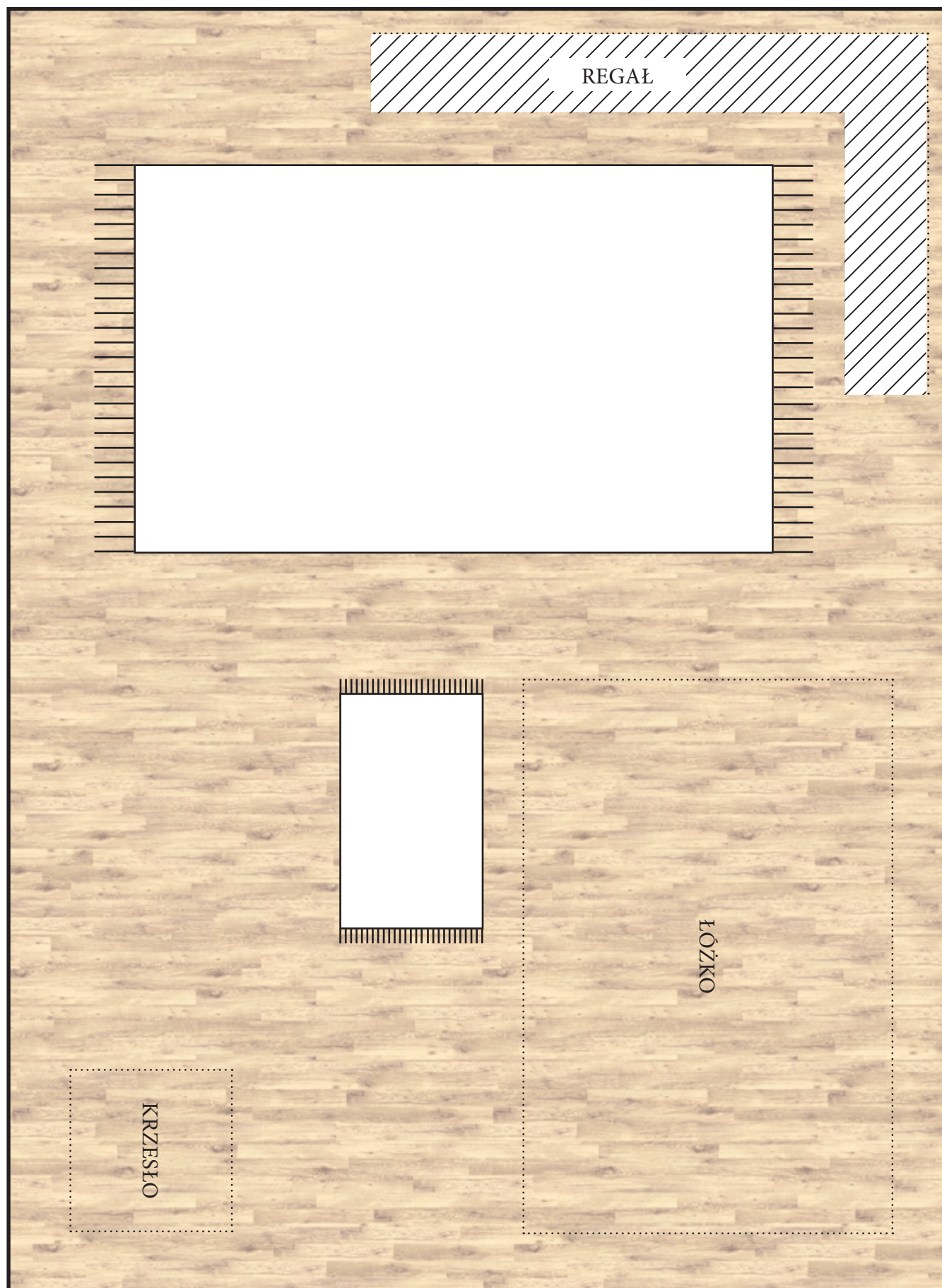

Robimy zakupy

Jesteś w sklepie spożywczym – zrób zakupy, ale postaraj się kupić tylko zdrowe produkty. Zastanów się co z nich można ugotować?

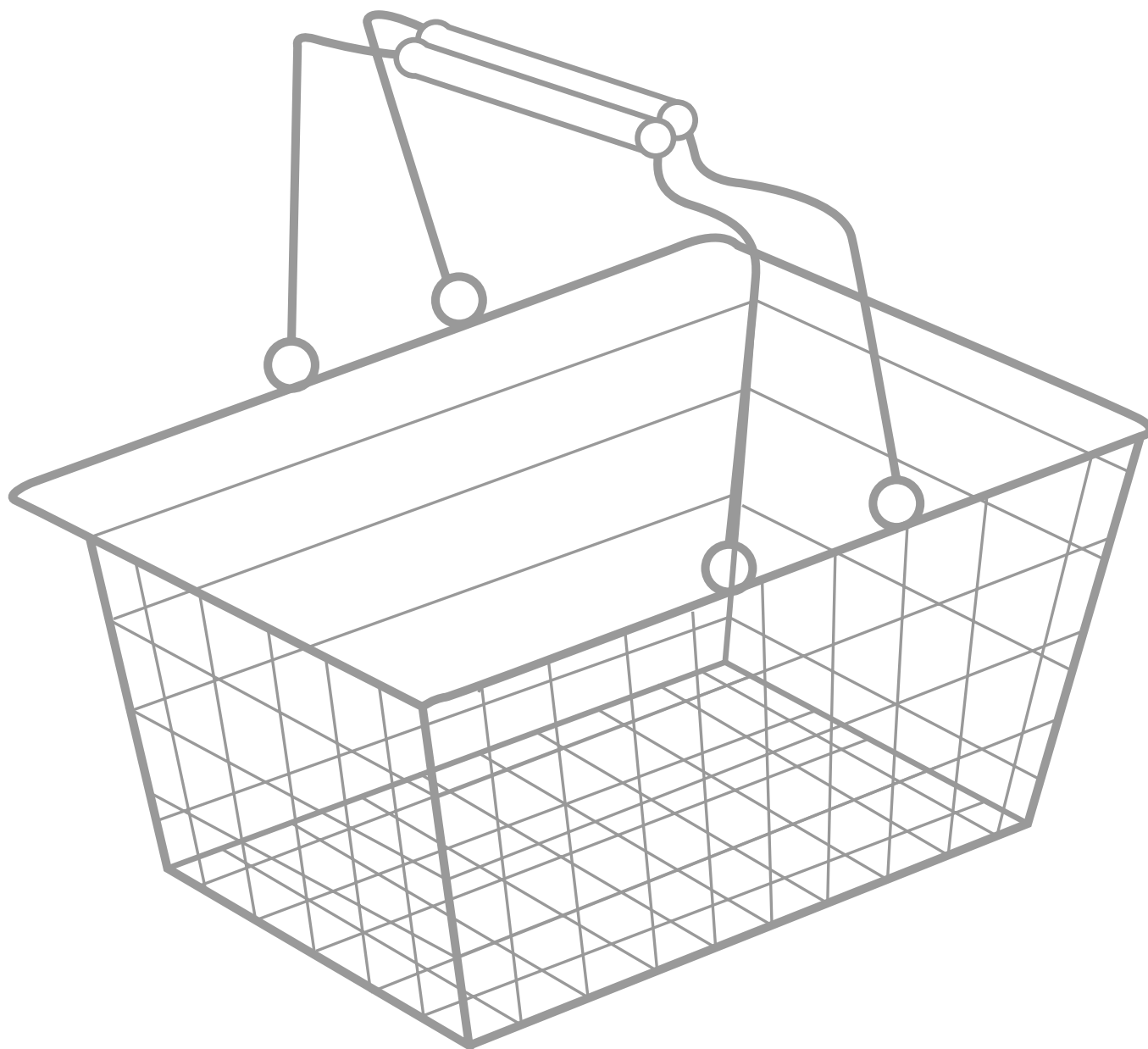

Wesołe kanapki

Pokoloruj serwetkę. Wyklej z kolorowego papieru kanapki, które chciałbyś zjeść jutro na śniadanie.

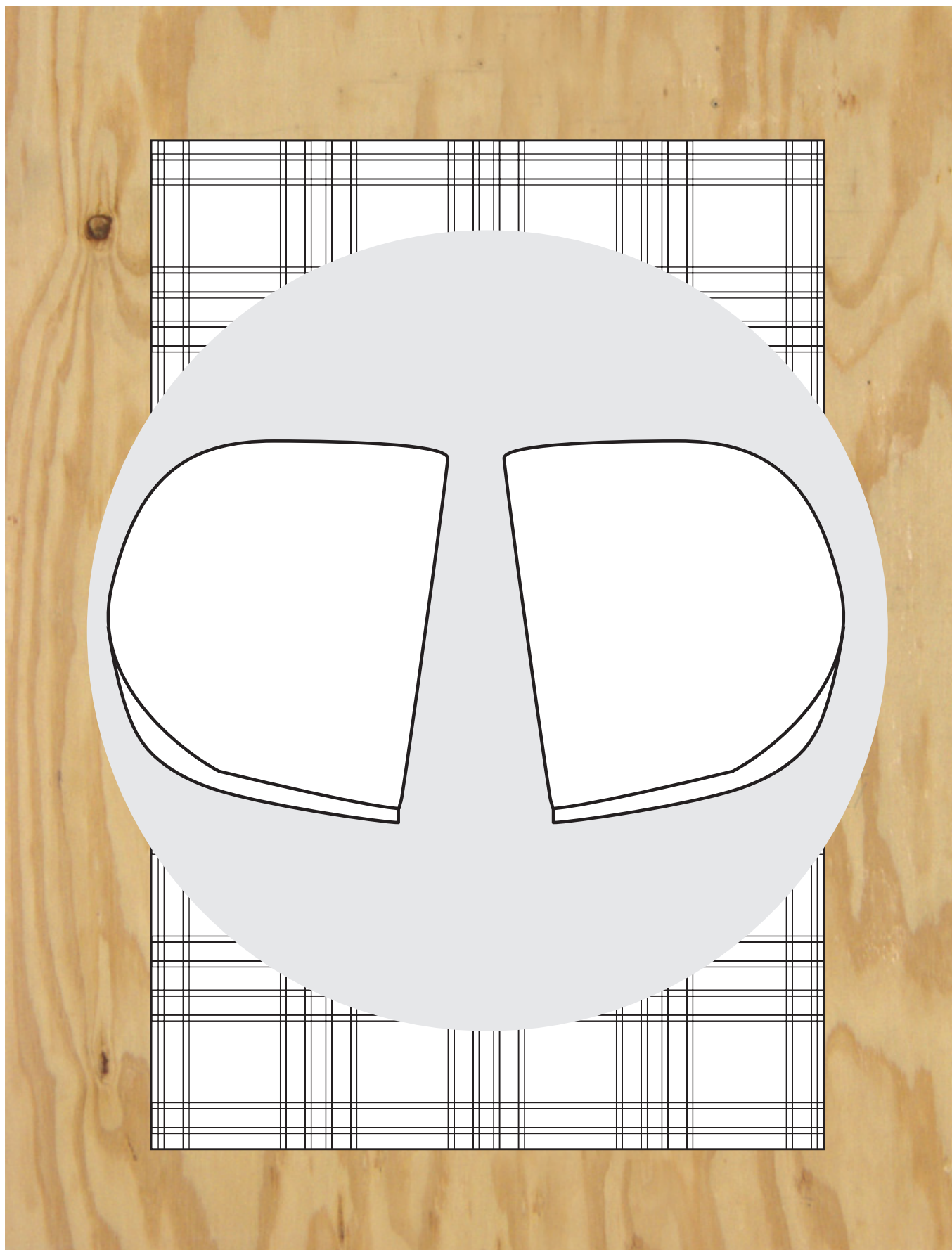

Bakterie i zarazki

Narysuj, jak według Ciebie wygląda bakteria lub zarazek.



W mieście - cz. 1

Złóż kartki z siatką ulic, sklej je od spodu. Narysuj po śladzie linie rozdzielające dwa pasy ruchu. Ze zrolowanych kawałków bibuły przyklej kwiatki i zielen.

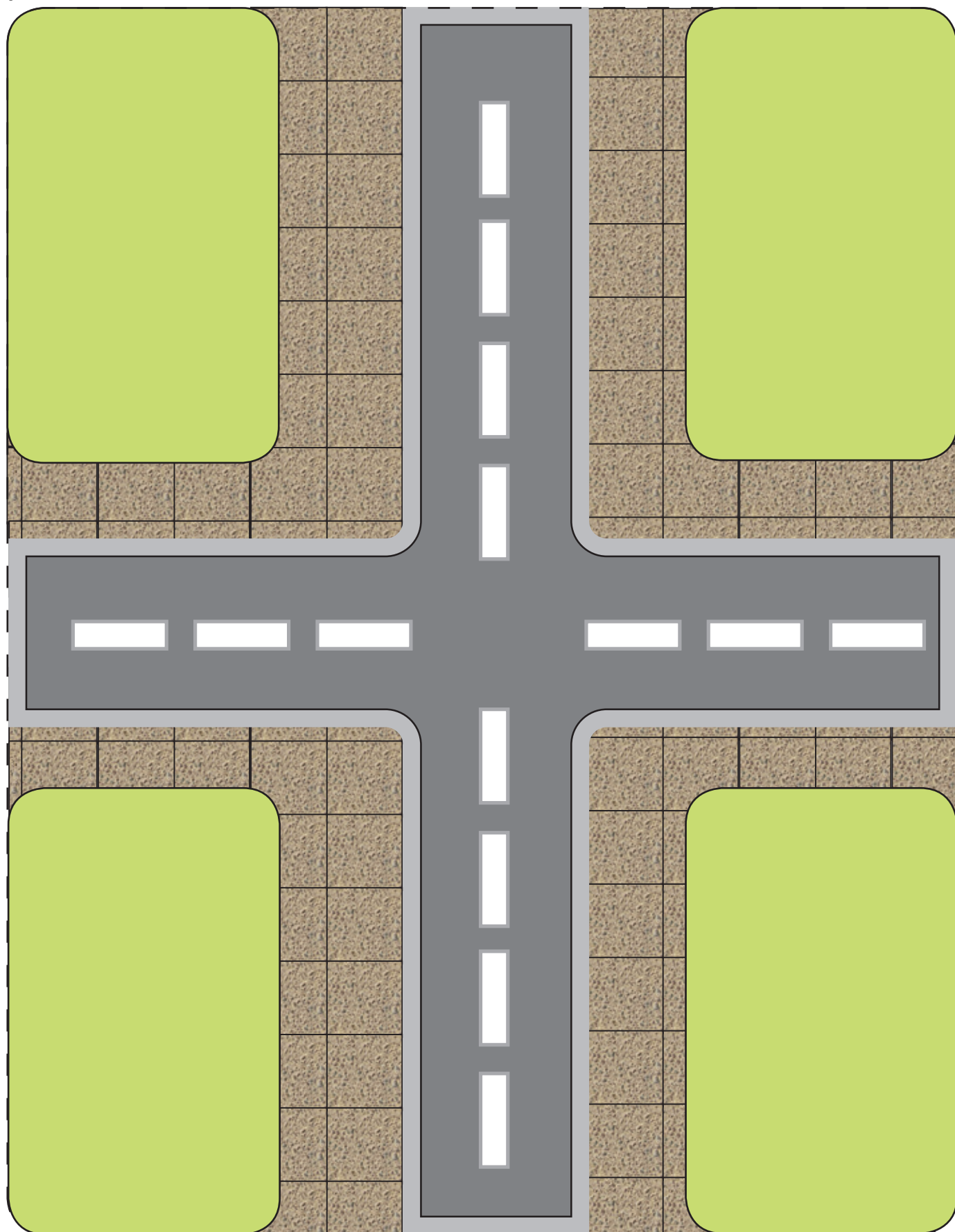

W mięcie – cz. 2

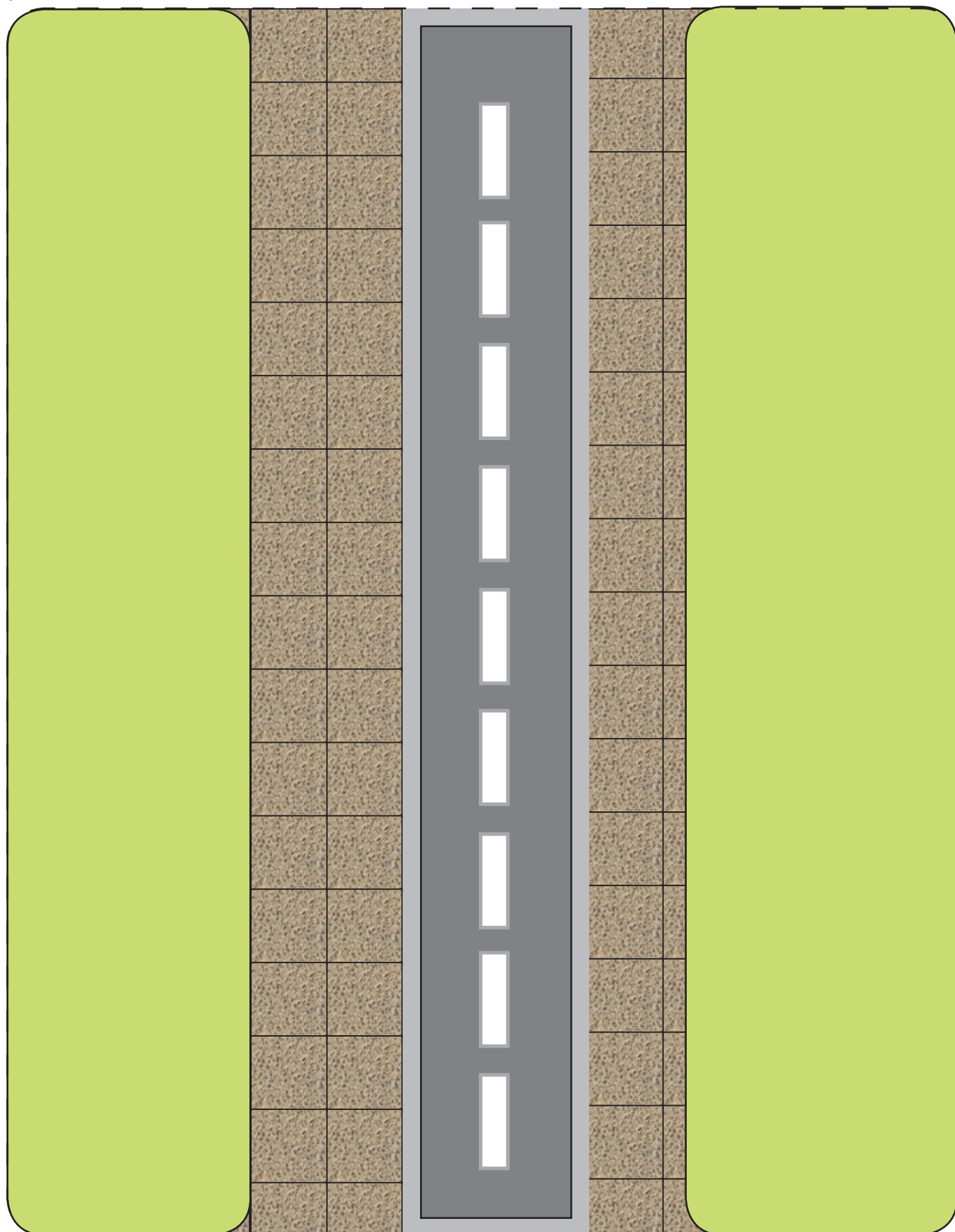

Znaczki pocztowe

Narysuj projekt serii znaczków pocztowych. Tematem serii mogą być zwierzęta lub rośliny.

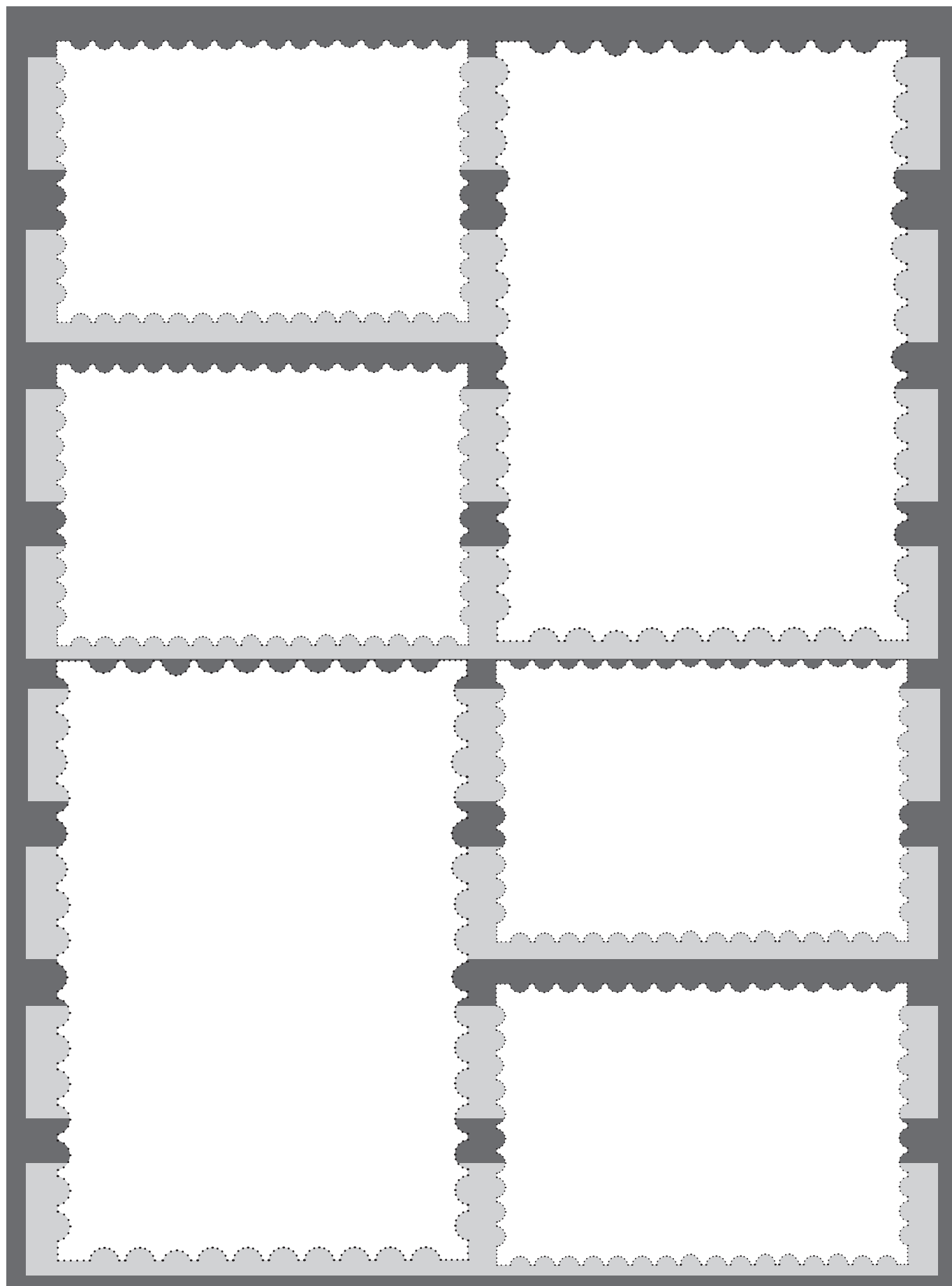

W galerii rzeźby

Jesteś w muzeum, w galerii rzeźby. Wyklej rzeźby na cokółach wykorzystując plastelinę. Pokoloruj wzór na podłodze.

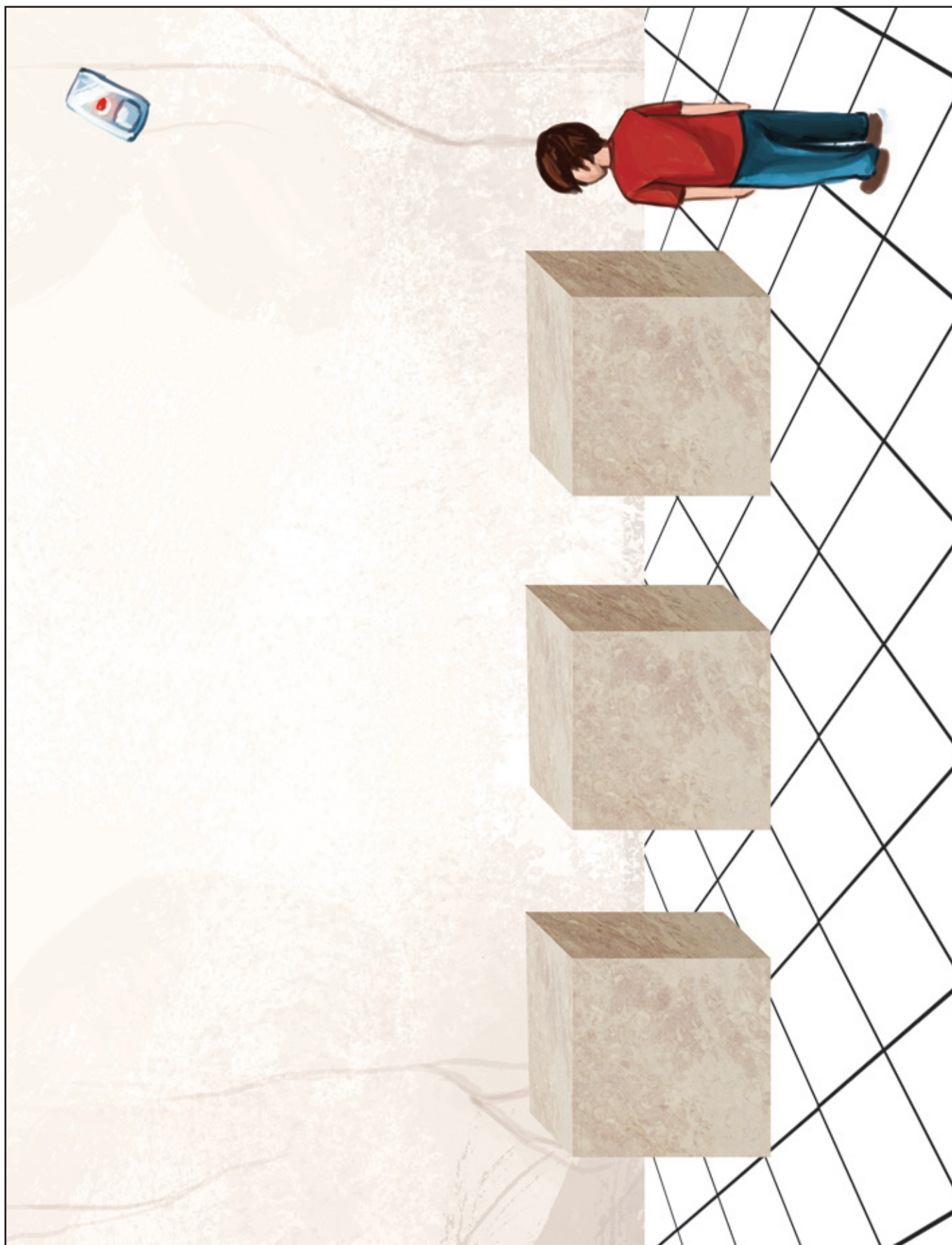

W galerii sztuki

Jesteś w muzeum. Namaluj farbami obraz na dowolny temat. Pokoloruj wzór na podłodze.

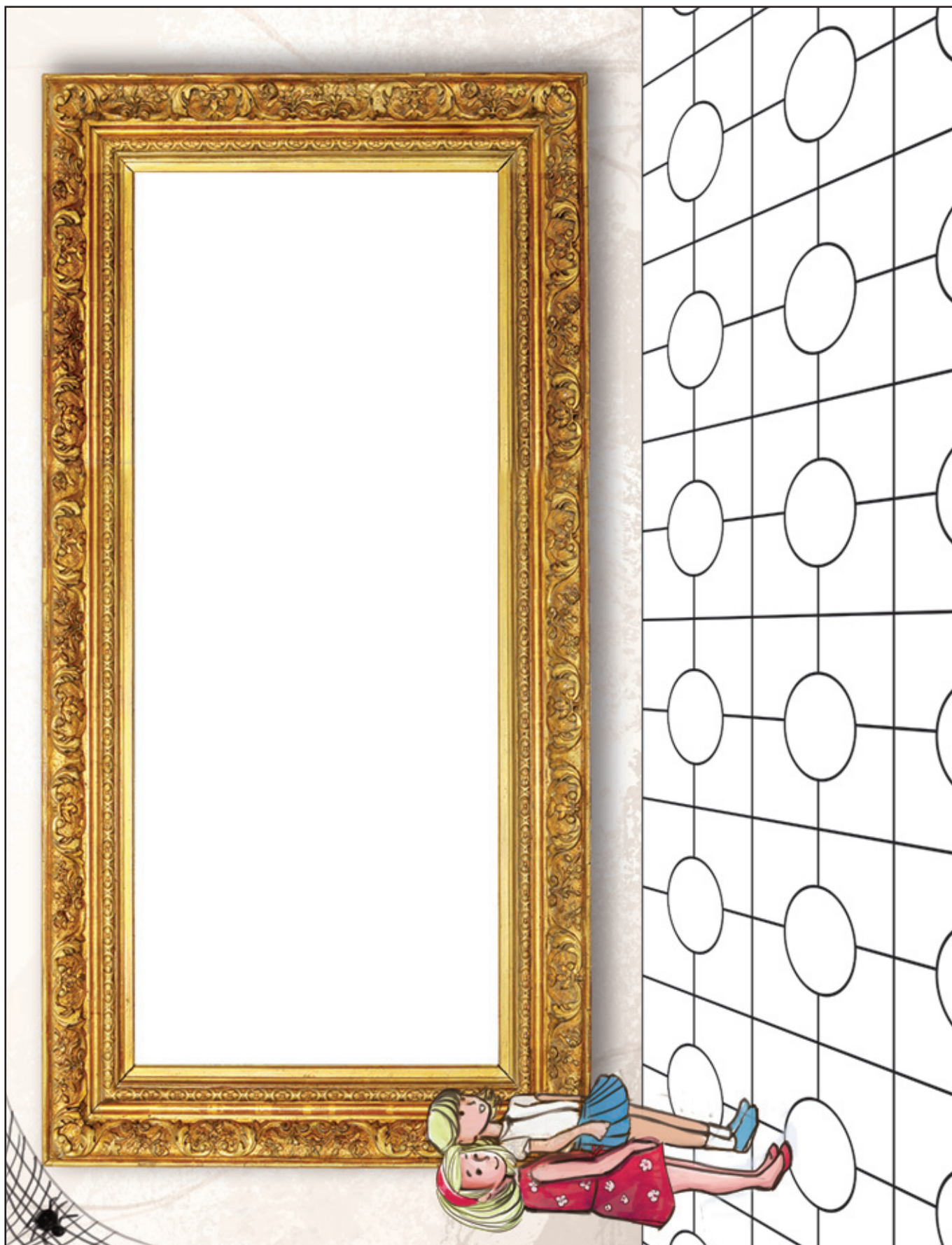

W teatrze

Narysuj scenę teatralną, na której trwa przedstawienie. Do swojej pracy przyklej wycięte z karty pracy elementy przestrzenne.

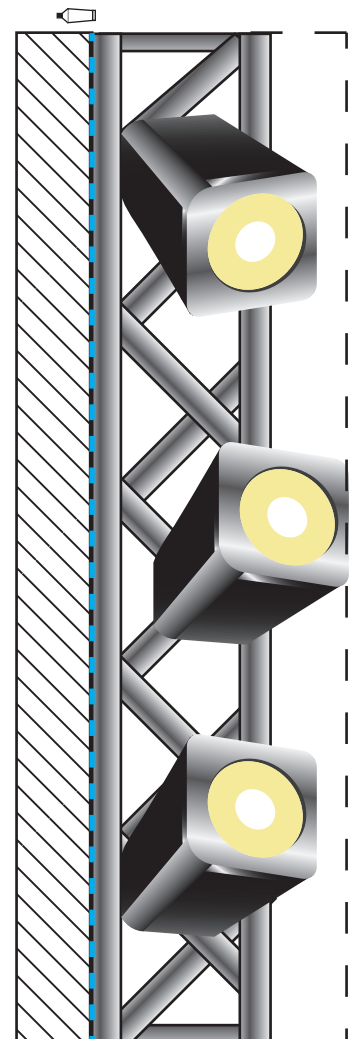
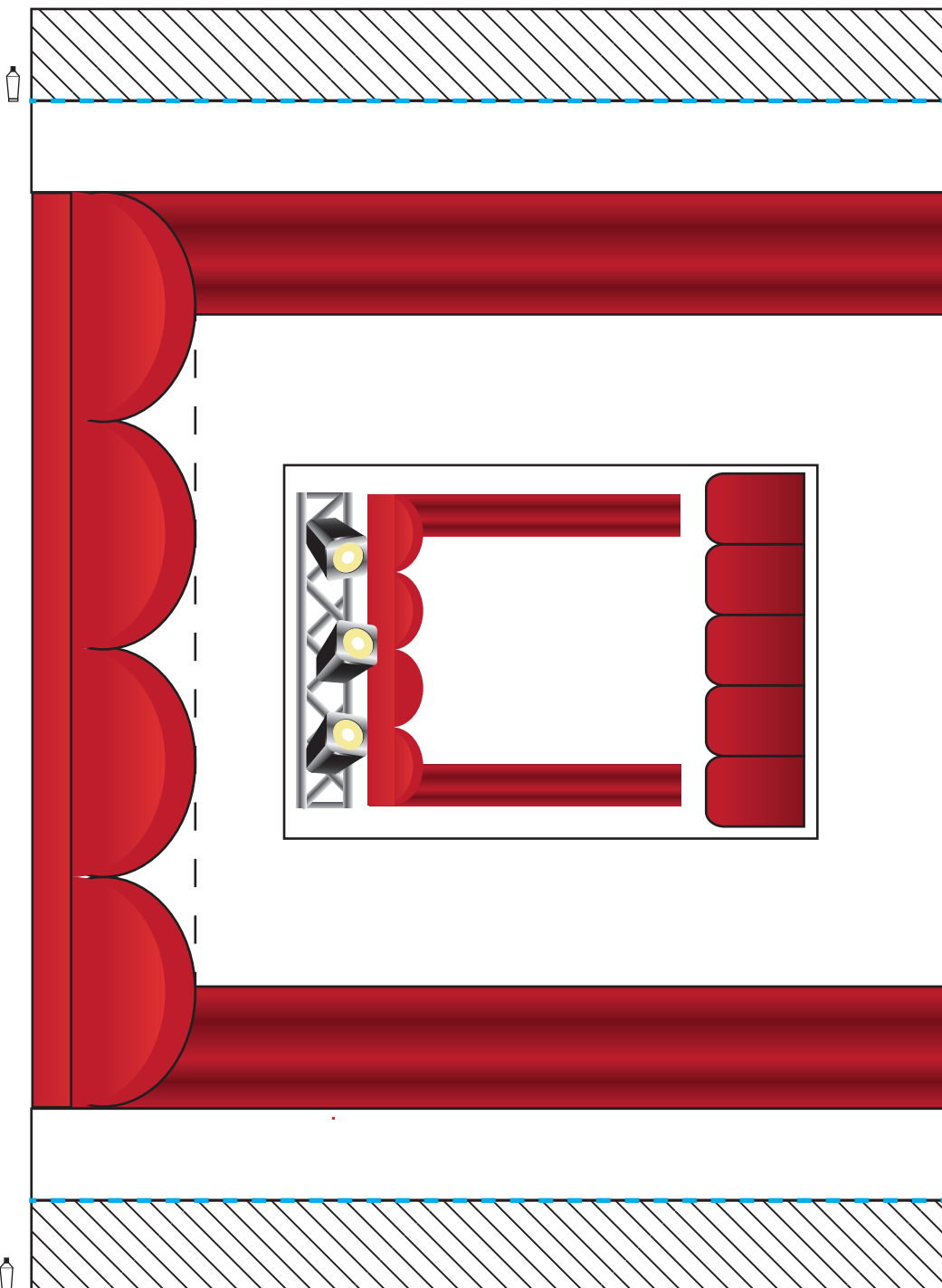
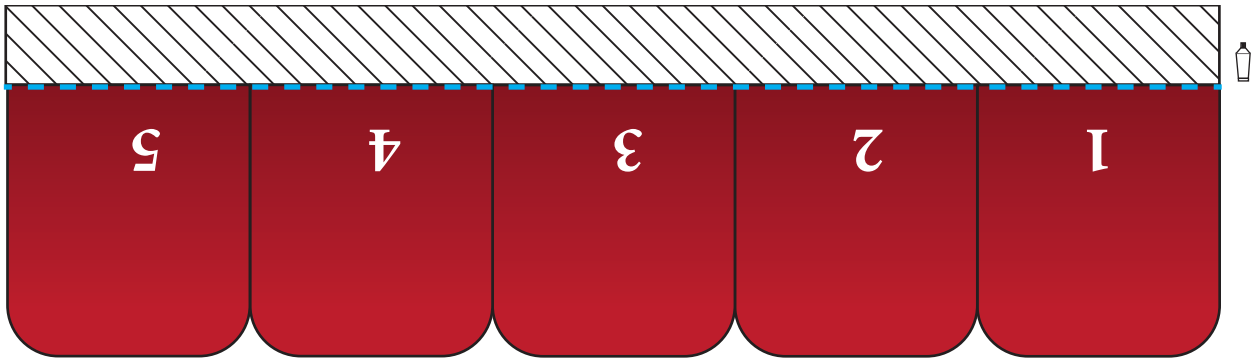

Ulubiona bajka

Narysuj kontur książki po śladzie. Narysuj ilustrację ze swojej ulubionej bajki.

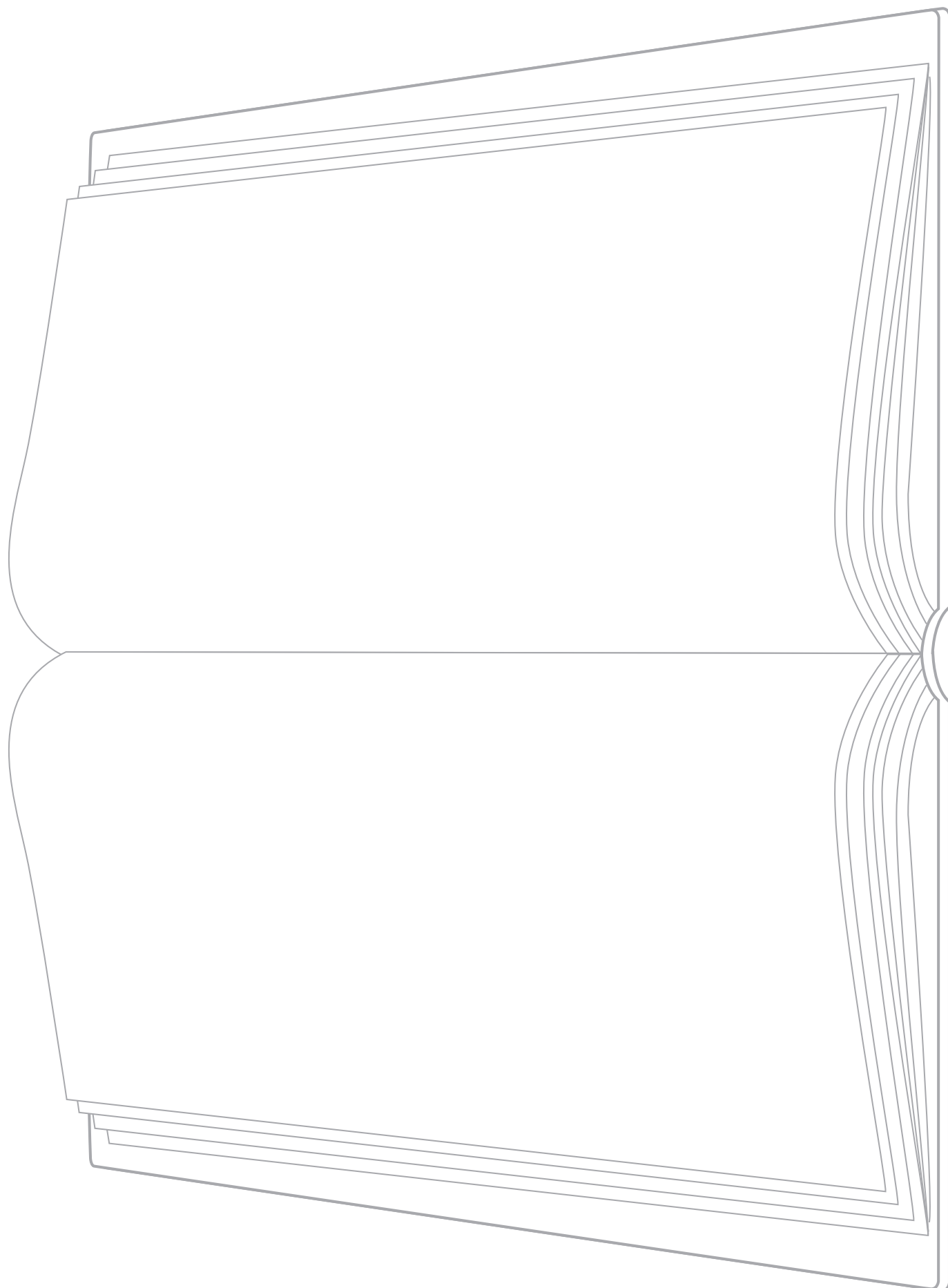

W lesie - cz. 1

Pokoloruj ilustrację. Z drugiej karty wytnij 6 elementów - porównaj je z pokolorowaną ilustracją. Przyklej fragmenty układanki we właściwych miejscach na ilustracji.



W lesie - cz. 2

Wytnij elementy. Przyklej elementy do karty pracy w taki sposób, aby otwierały się jak okienka.

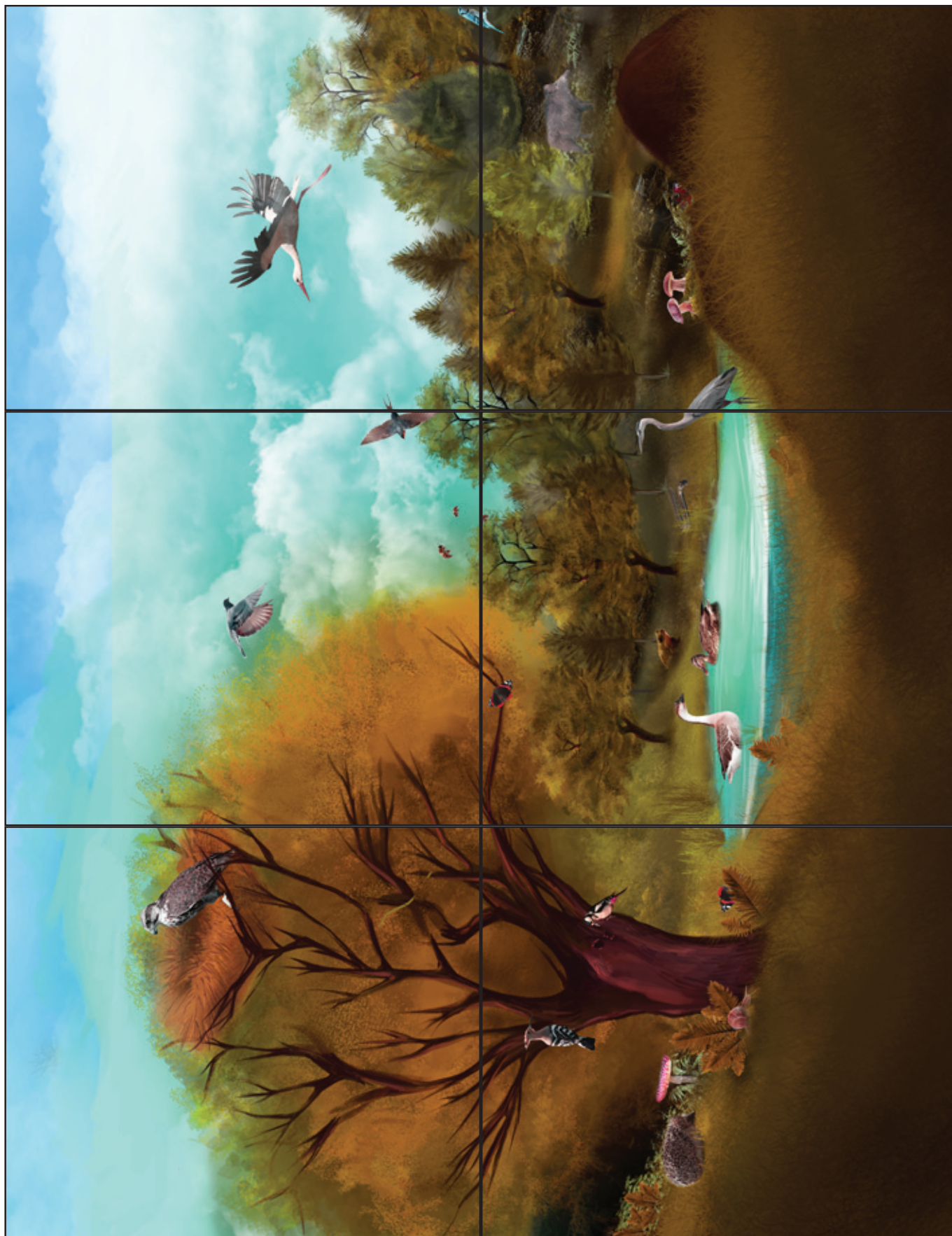

Jesienny obrazek

Uformuj z plasteliny niewielkie kuleczki i przyklej je w miejscu kropek.
Z każdej kropki zrób plastelinowy krzaczek rozsmarowując kciukiem plastelinę.

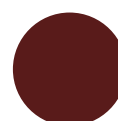

Czyj to gabinet?

Na karcie narysowany jest gabinet. Powiedz, kto w nim pracuje? Dorysuj brakujące elementy i rekwizyty.

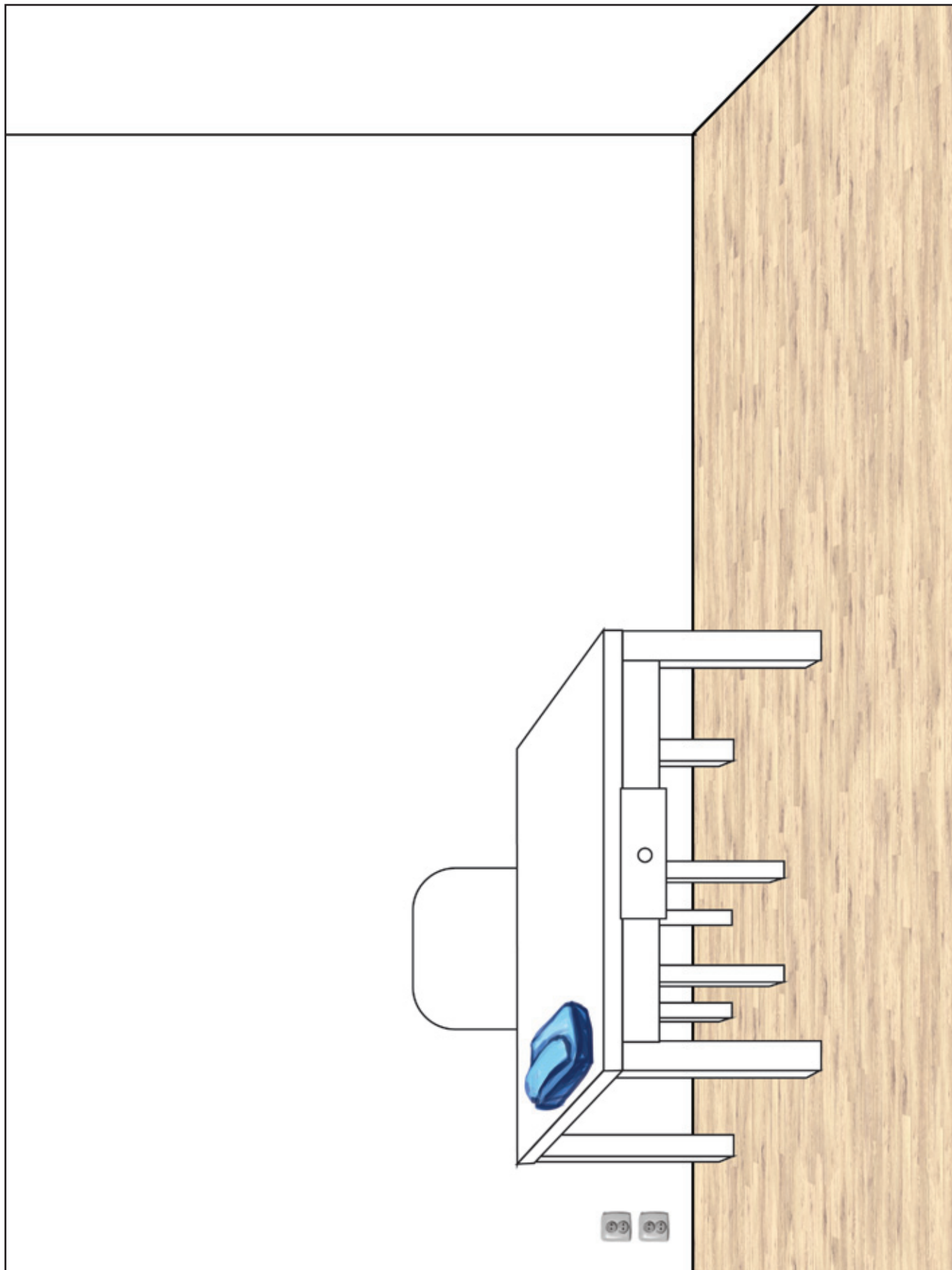

Pingwiny małe i duże - cz. 1

Pokoloruj i wtnij pingwiny. Pingwiny oraz elementy śnieżnego krajobrazu przyklej do podstawy makiety.

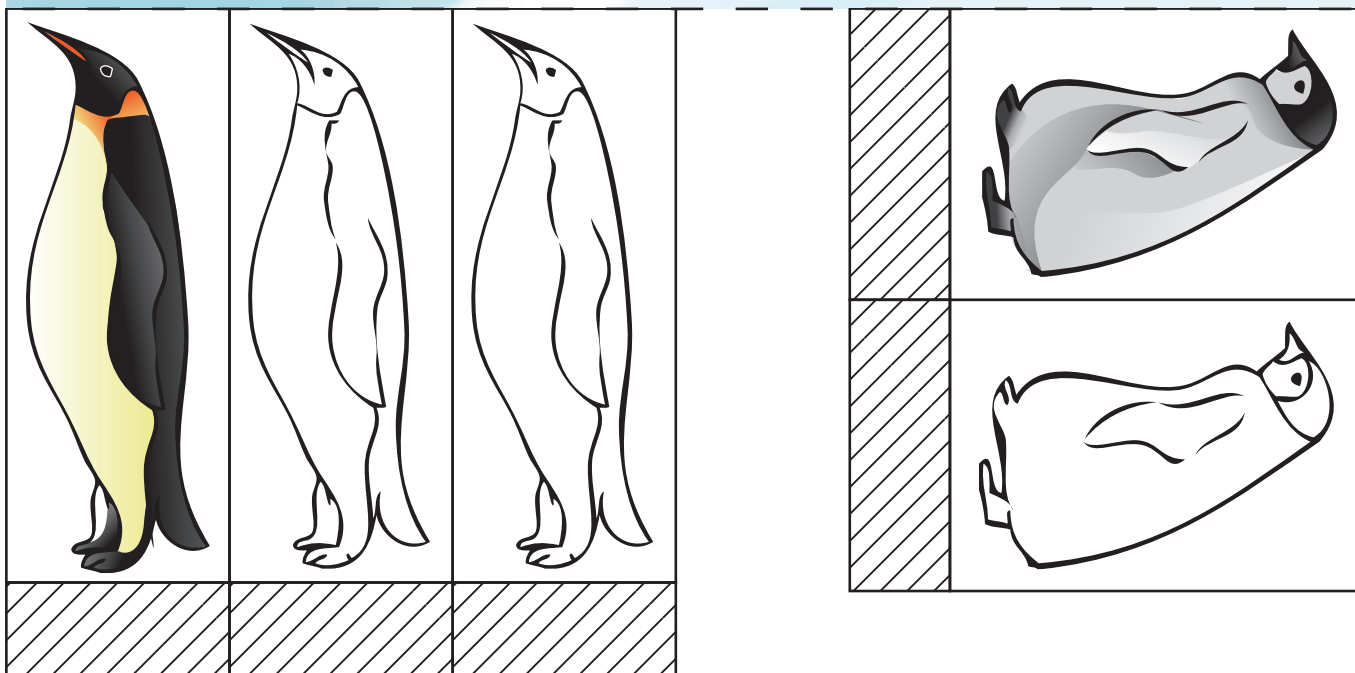
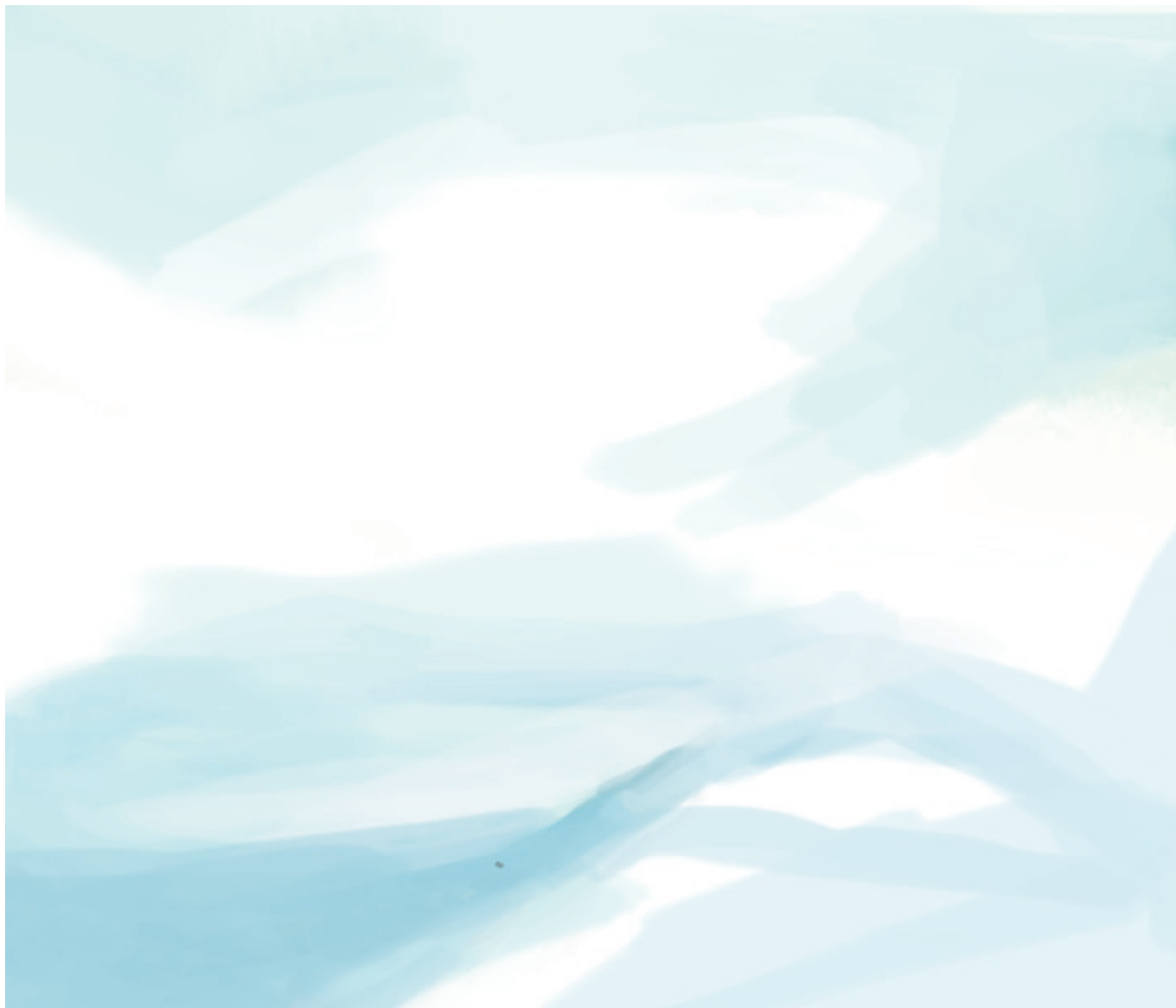

Pingwiny małe i duże - cz. 2

Narysuj góry lodowe po śladzie. Wytnij elementy i przyklej je do makiety.

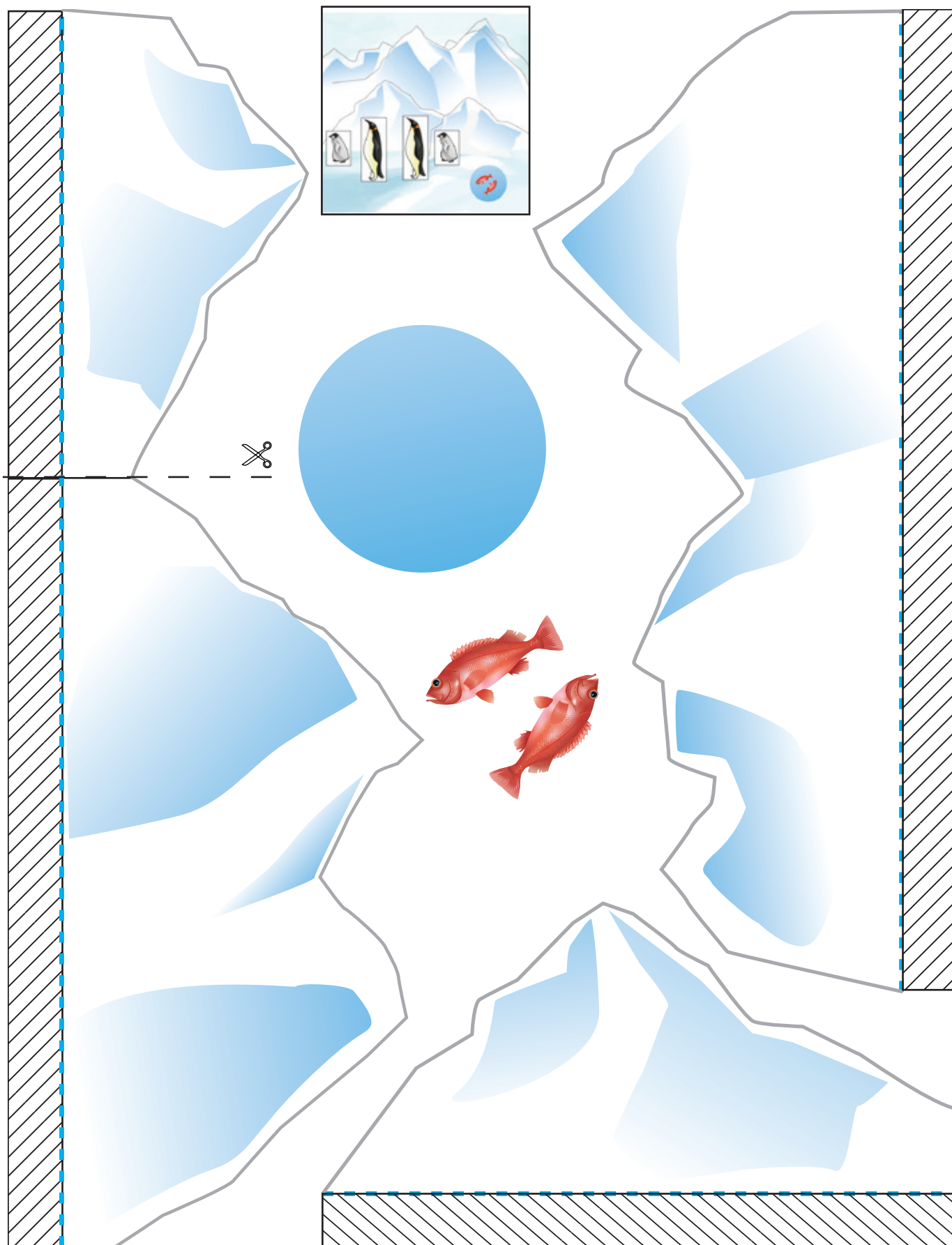

Zimowa układanka

Wytnij elementy układanki. Ułóż ją w taki sposób, aby w każdym rzędzie pionowym i poziomym poszczególne zimowe elementy się nie powtarzały.



Nasze zmysły - wzrok

Przyjrzyj się ilustracjom. Czy zauważyłeś coś ciekawego?

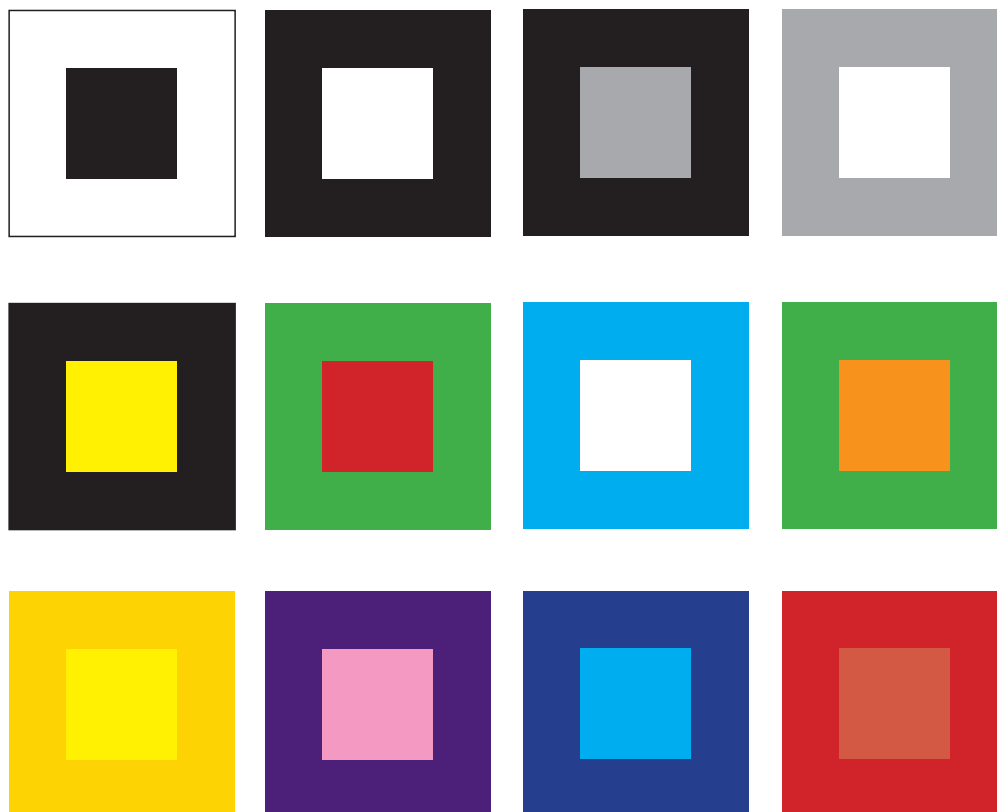
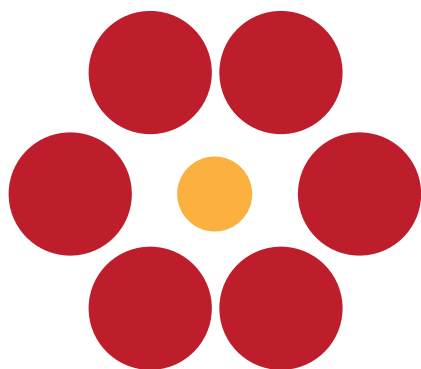
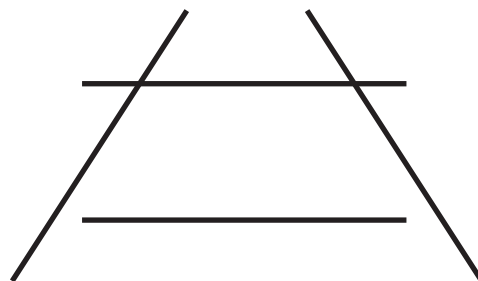
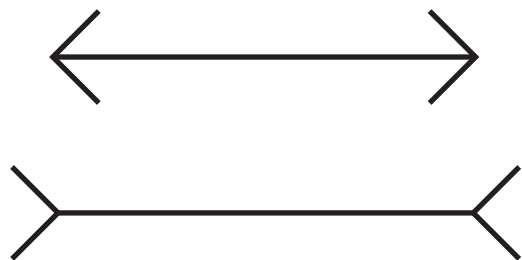

Nasze zmysły – słuch

Wytnij instrumenty. Zastanów się w jaki sposób można je pogrupować? Na pustych kartonikach narysuj dodatkowe instrumenty.

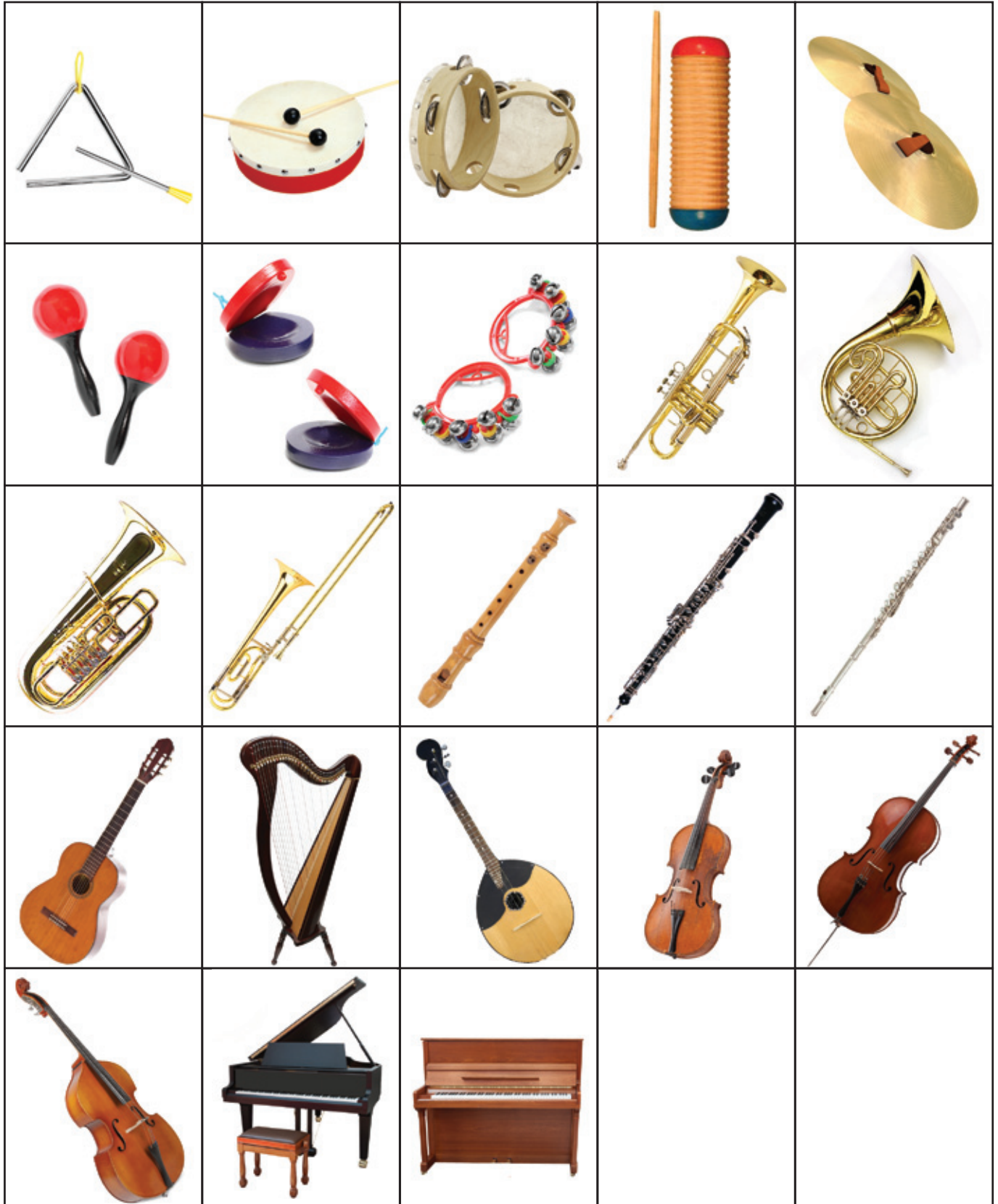

Nasze zmysły - smak

Narysuj kontur języka po śladzie. Wytnij przyprawy, potrawy, owoce i warzywa – podziel je na grupy według cechy: słodki, kwaśny, słony, gorzki. Przyklej je w okolicach właściwych kubków smakowych. Na pustych kartonikach dorysuj dodatkowe propozycje.

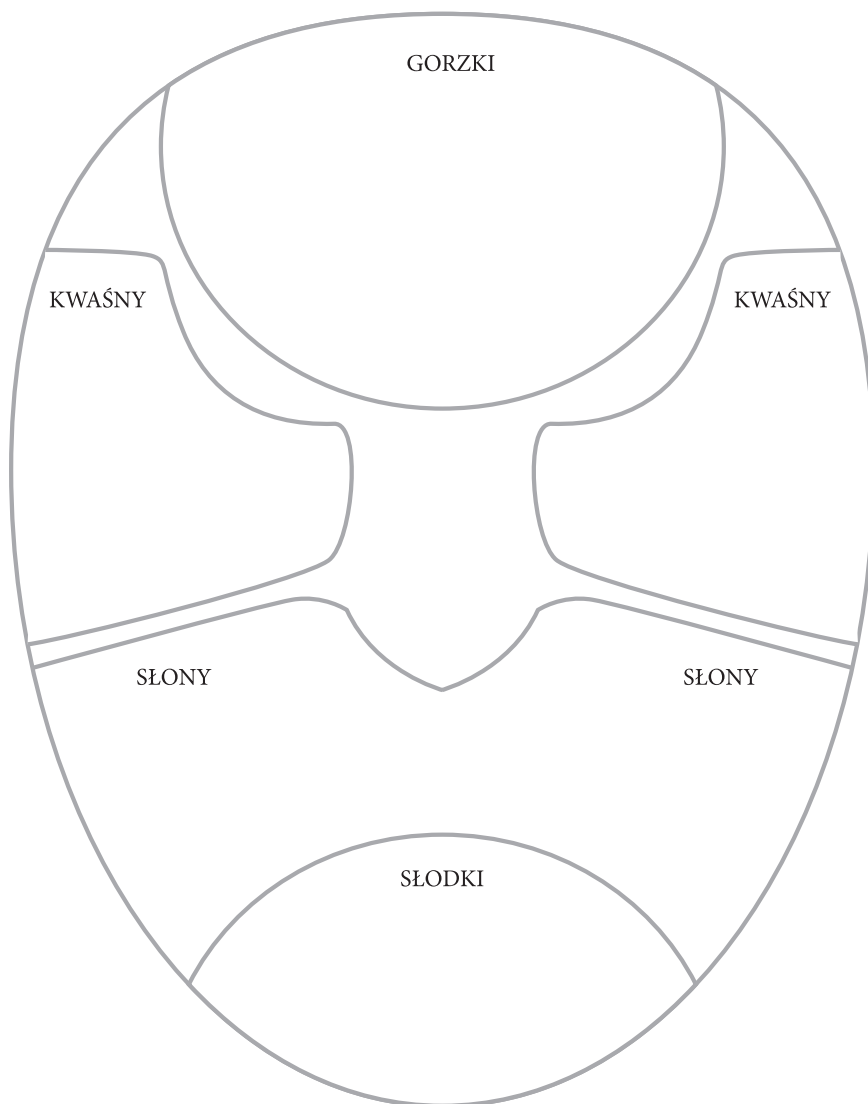

Nasze zmysły - dotyk

W okienkach naklej kawałki różnych materiałów. Spróbuj opisać wrażenia dotyku każdego z materiałów. Jaki jest? Miękki? Miły? Szorstki? Nieprzyjemny?

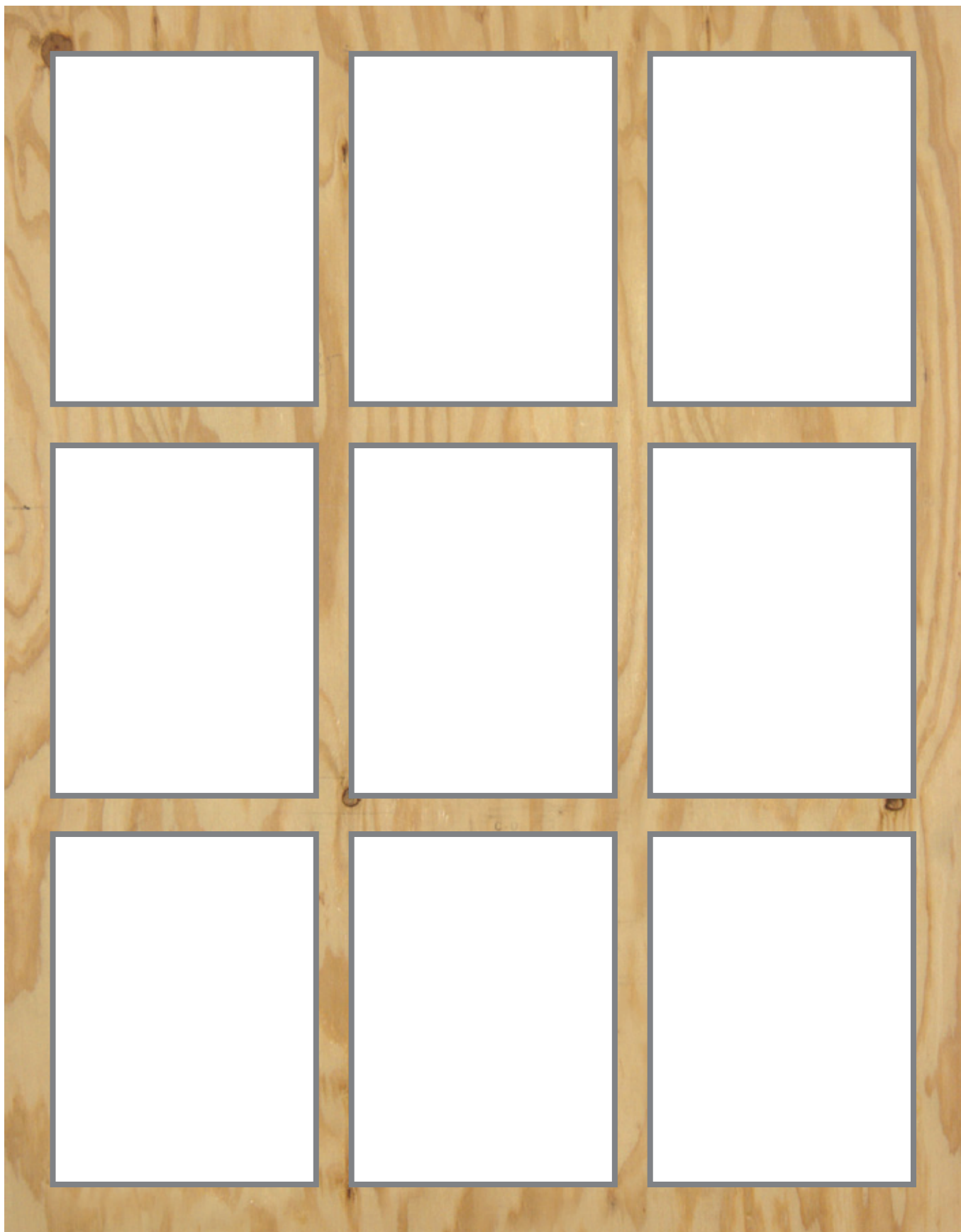

The image shows a 3x3 grid of nine empty rectangular boxes, each with a thin grey border. These boxes are set against a light-colored wooden background with a visible grain. The boxes are arranged in three rows and three columns, providing a space for students to paste small pieces of various materials and describe their tactile sensations.

Nasze zmysły - powonienie

Narysuj zapach perfum.

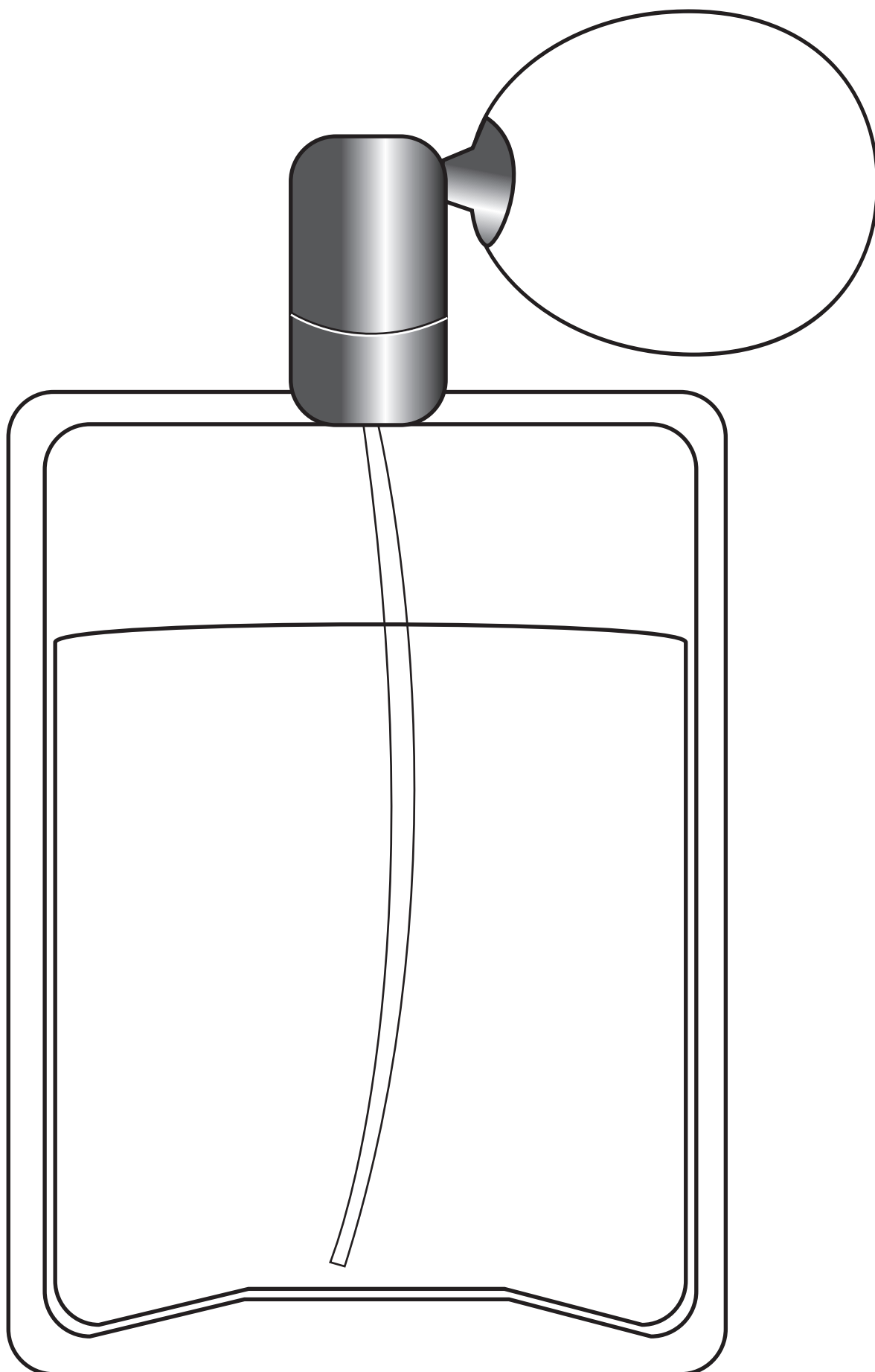

Bombka choinkowa

Narysuj kontur bombki po śladzie. Wymyśl i narysuj wzór na bombce. Wyklej wzór zrolowanymi kulkami z bibuły.



W muzeum zegarów

Narysuj po śladzie kontury zegarów oraz innych przyrządów do odmierzania czasu. Na każdym zegarze zaznacz inną godzinę. Pokoloruj zegary.

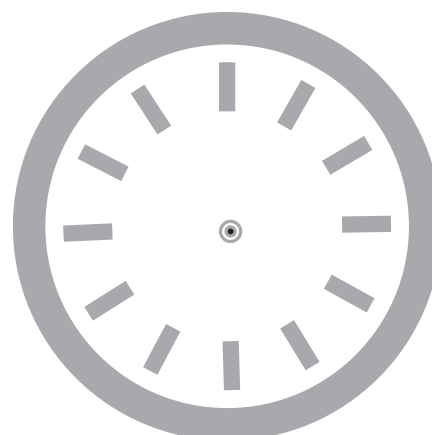
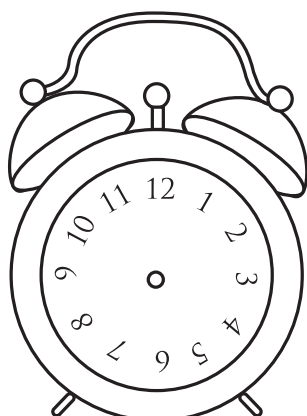
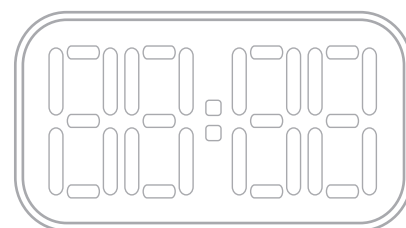
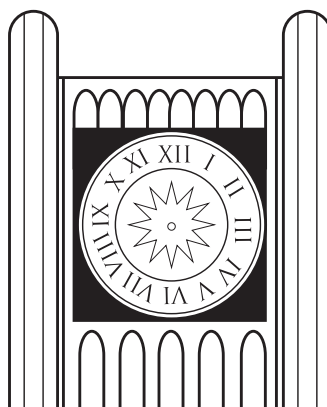
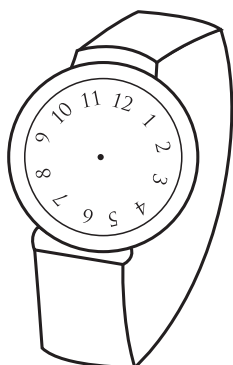
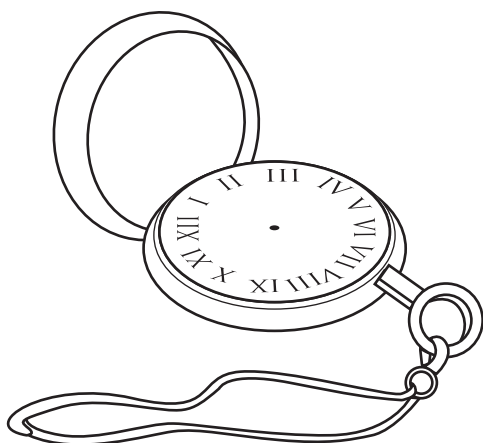
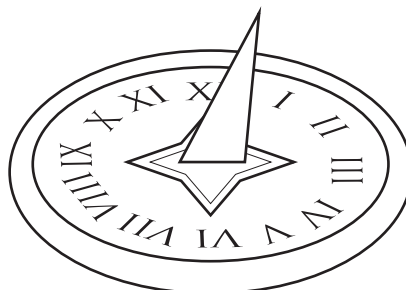
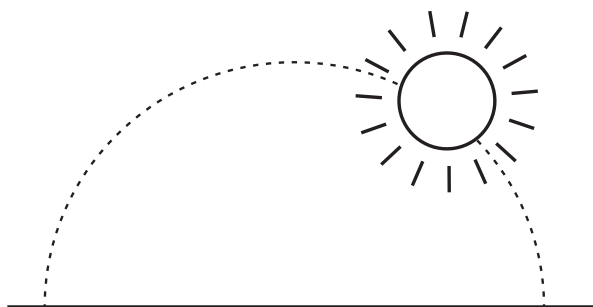

Laptop

Narysuj po śladzie kontur ekranu komputera i pokoloruj go. Wytnij elementy komputera, przyklej je na tekturkę stosując się do instrukcji nauczyciela.

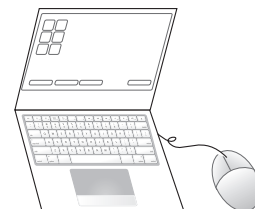
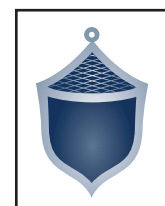
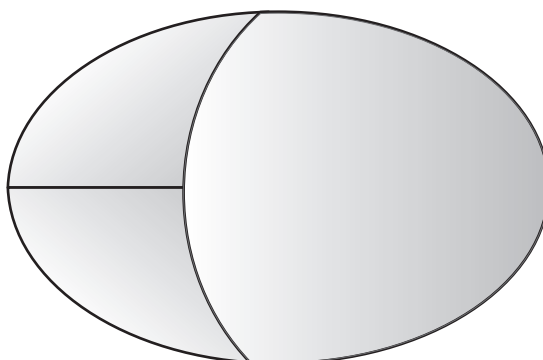
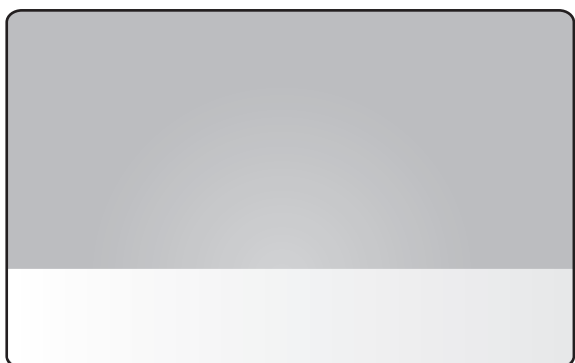
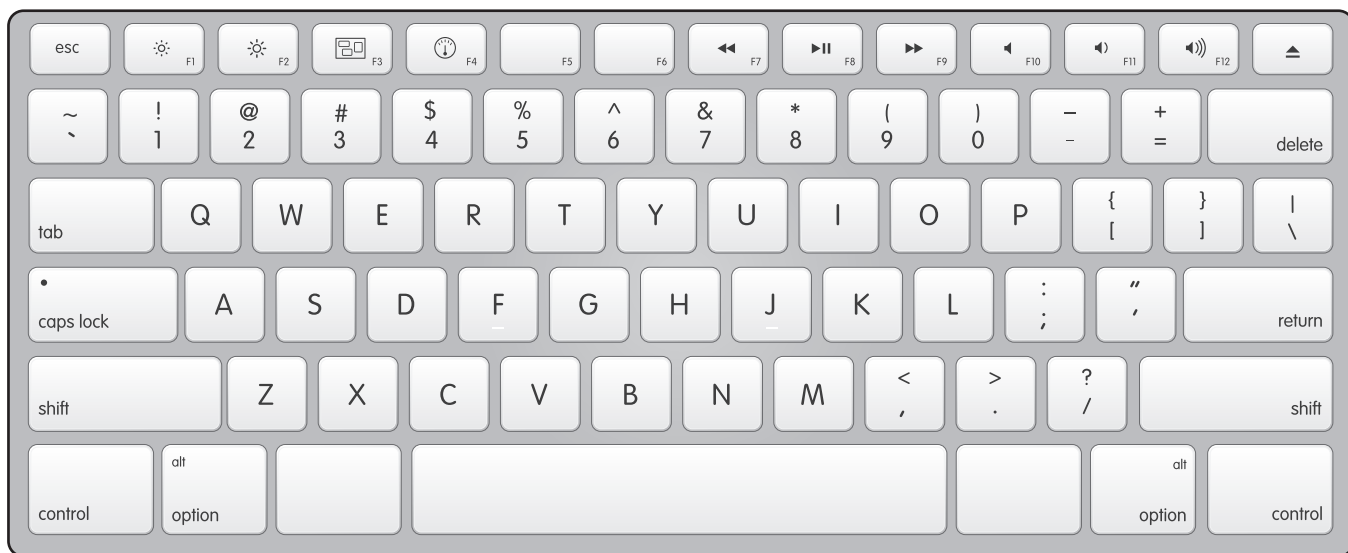

Technika na co dzień

Narysuj w domu urządzenia i wynalazki techniczne, które ułatwiają nam codzienne życie.
Dorysuj elementy wystroju wnętrza i pokoloruj ilustrację.

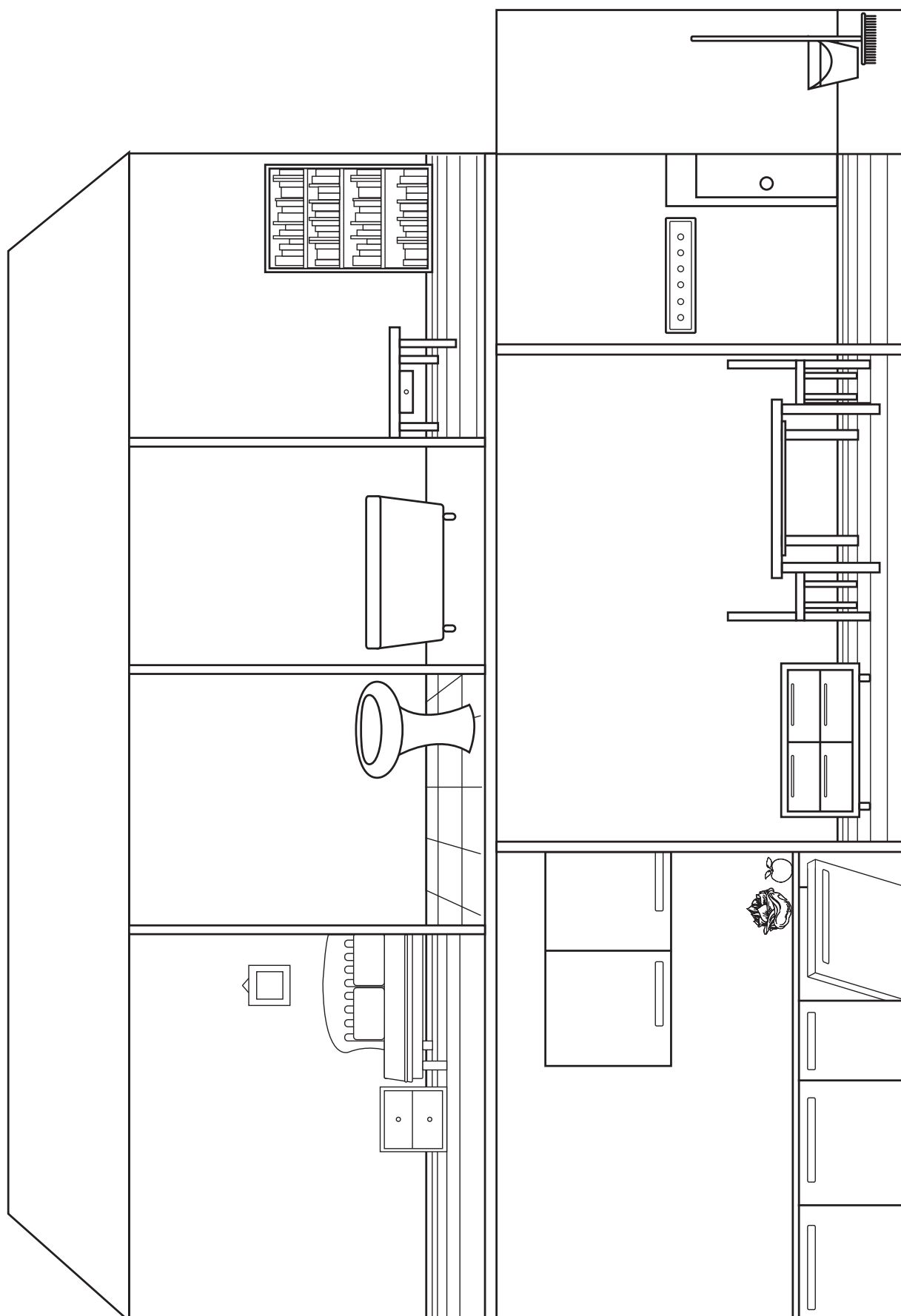

Gra planszowa

Narysuj swoją własną grę planszową. Wymyśl zadania do wykonania dla graczy, którzy staną na zaznaczonych polach. Zrób pionki z guzików.

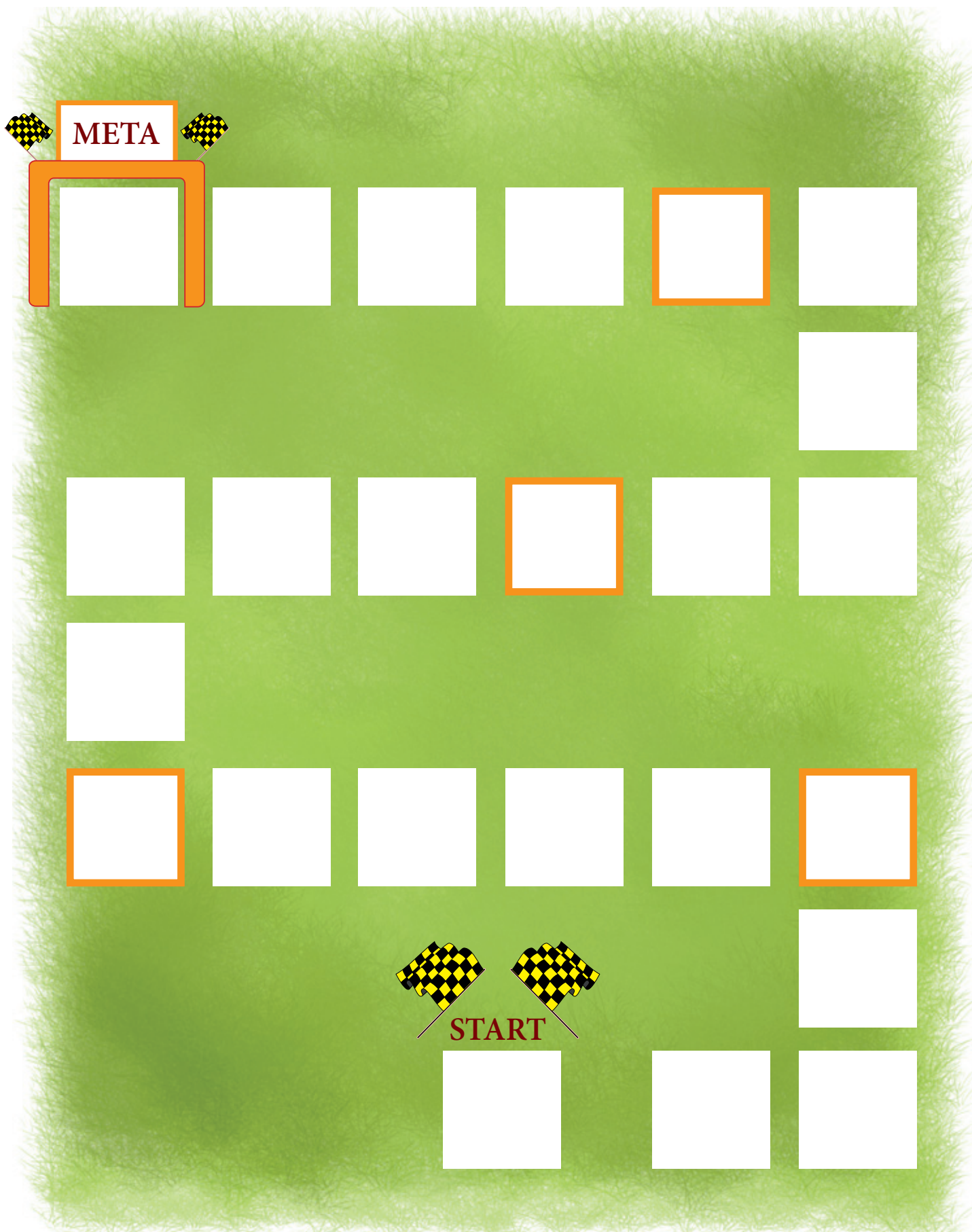

Prognoza pogody

Wytnij elementy. Dorysuj ilustracje związane z pogodą na pustych kartonikach. Zagraj z kolegą lub koleżanką w memo lub wykorzystaj kartoniki do zabawy w prezentowanie prognozy pogody.

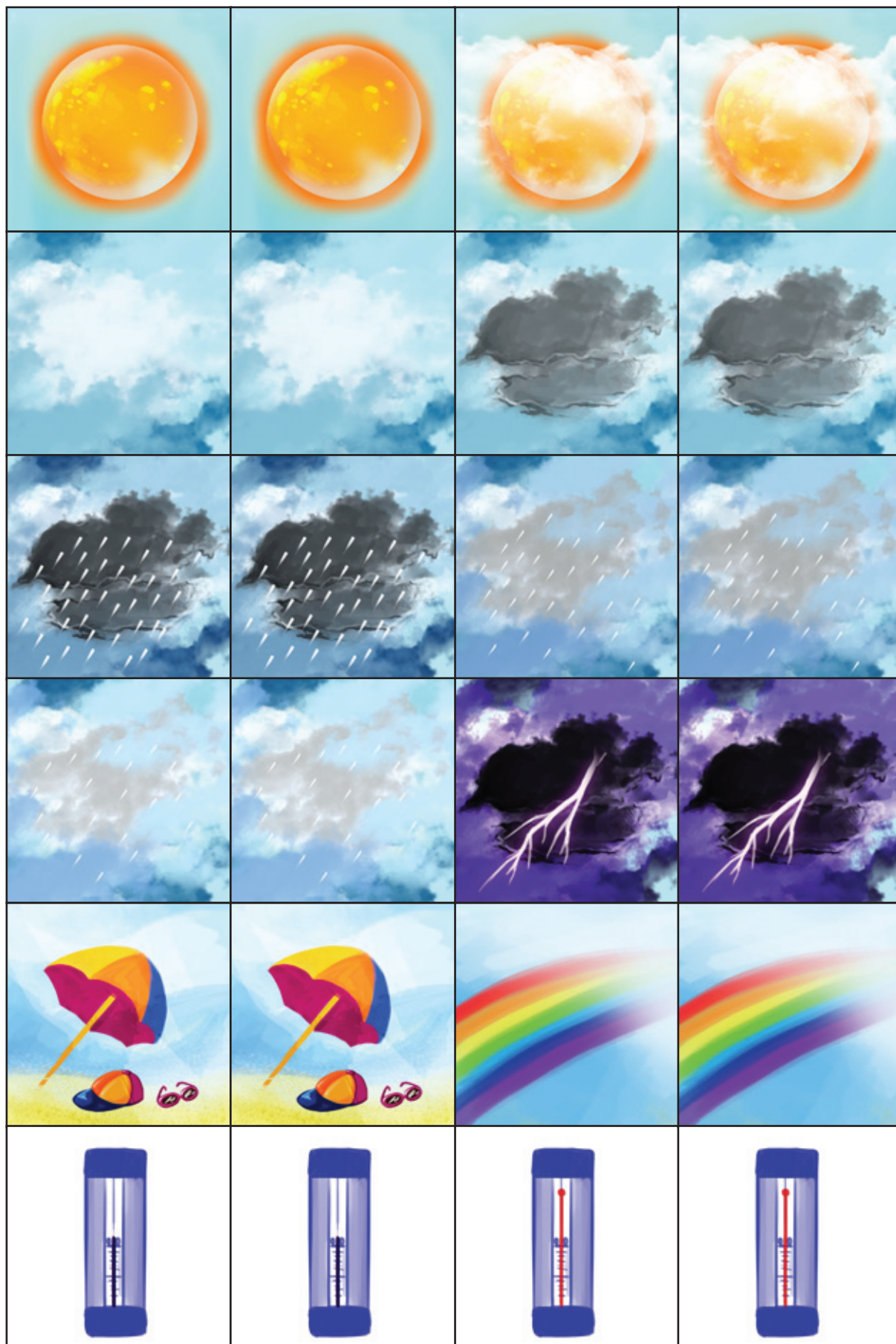

Mój ulubiony program telewizyjny

Narysuj po śladzie kontur ekranu. Na ekranie telewizora narysuj swój ulubiony program telewizyjny. Pokoloruj ilustrację.

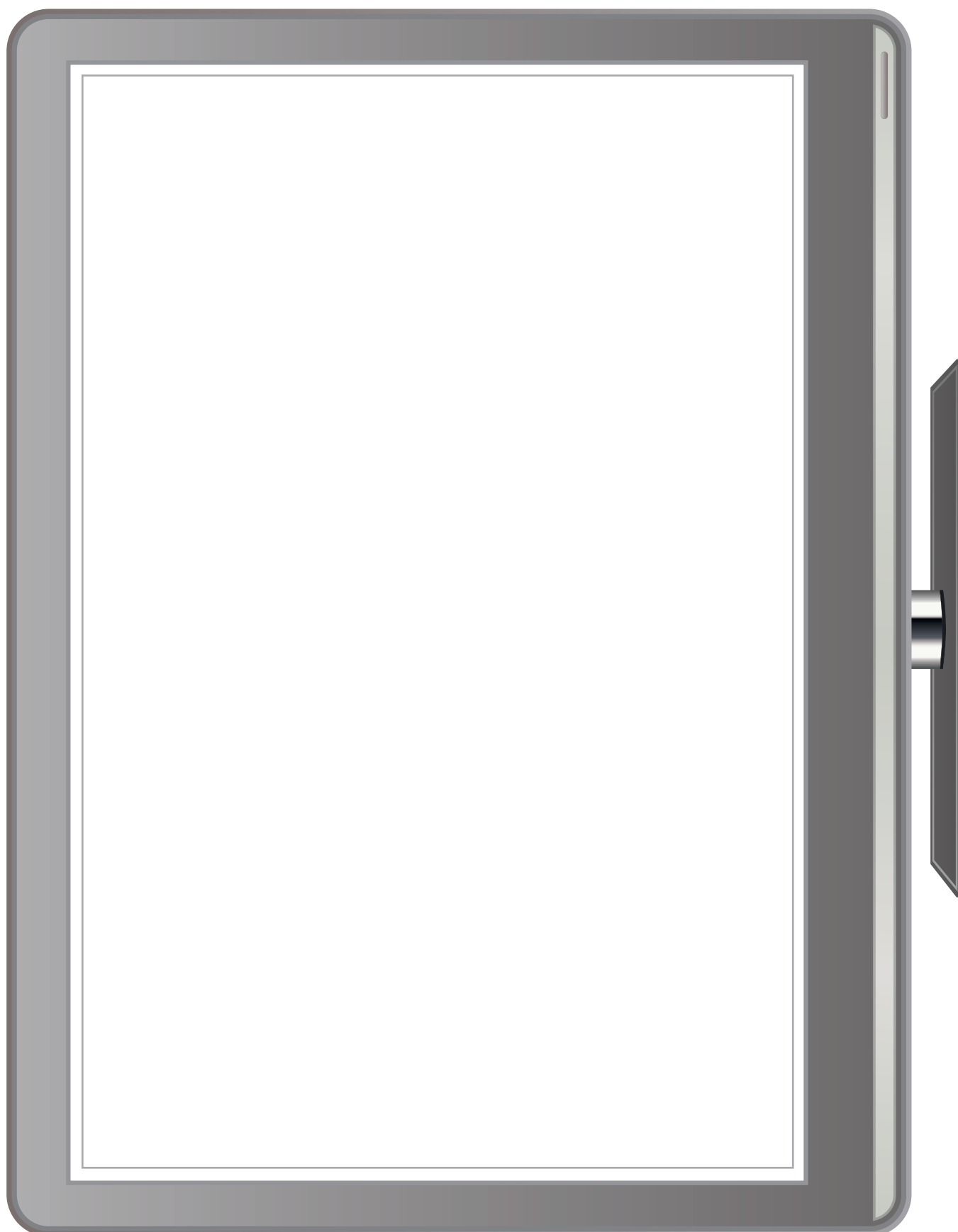

Kamieniczki

Narysuj lub wyklej z papieru wzory i ozdoby na elewacjach kamienic. Postaraj się, aby kamienica miała uporządkowany układ okien. Narysuj przed domami samochody i przechodniów.

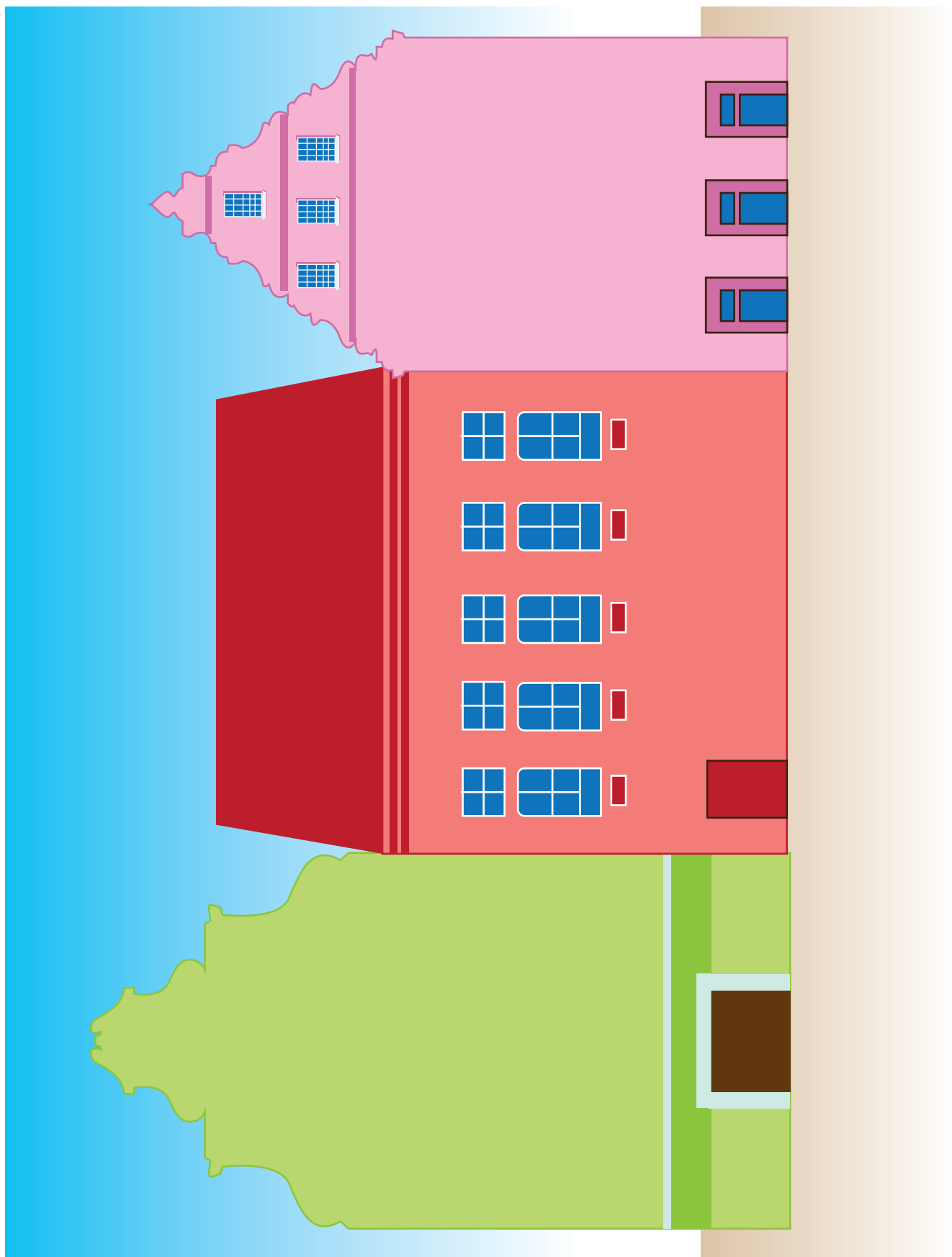

Instalacja odprowadzająca wodę – cz. 1

Wytnij z drugiej karty rury odprowadzające wodę. Spróbuj ułożyć między piętrami instalację z rur w taki sposób, aby z każdego urządzenia (umywalki, zlewu, wanny, prysznic) mogła odpłynąć woda. Jeśli uda Ci się prawidłowo ułożyć układankę, przyklej rury i pokoloruj ilustrację

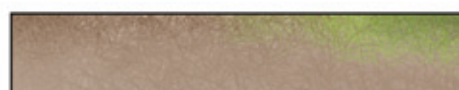
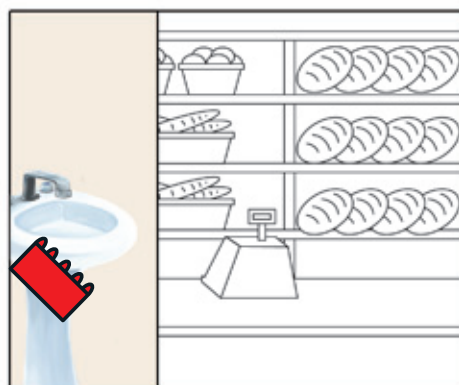
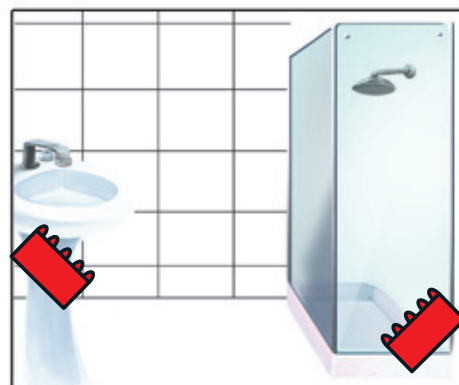
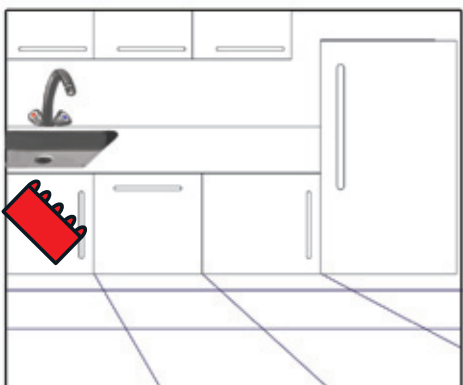
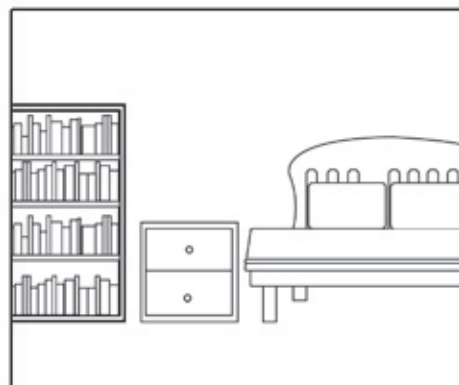
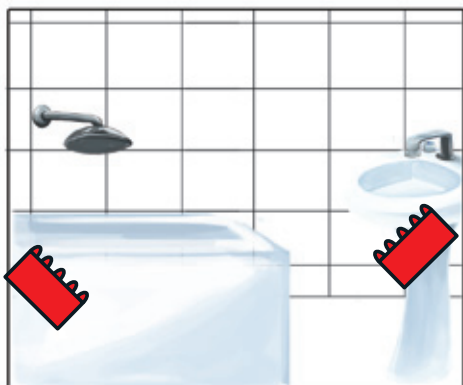

Instalacja odprowadzająca wodę – cz. 2

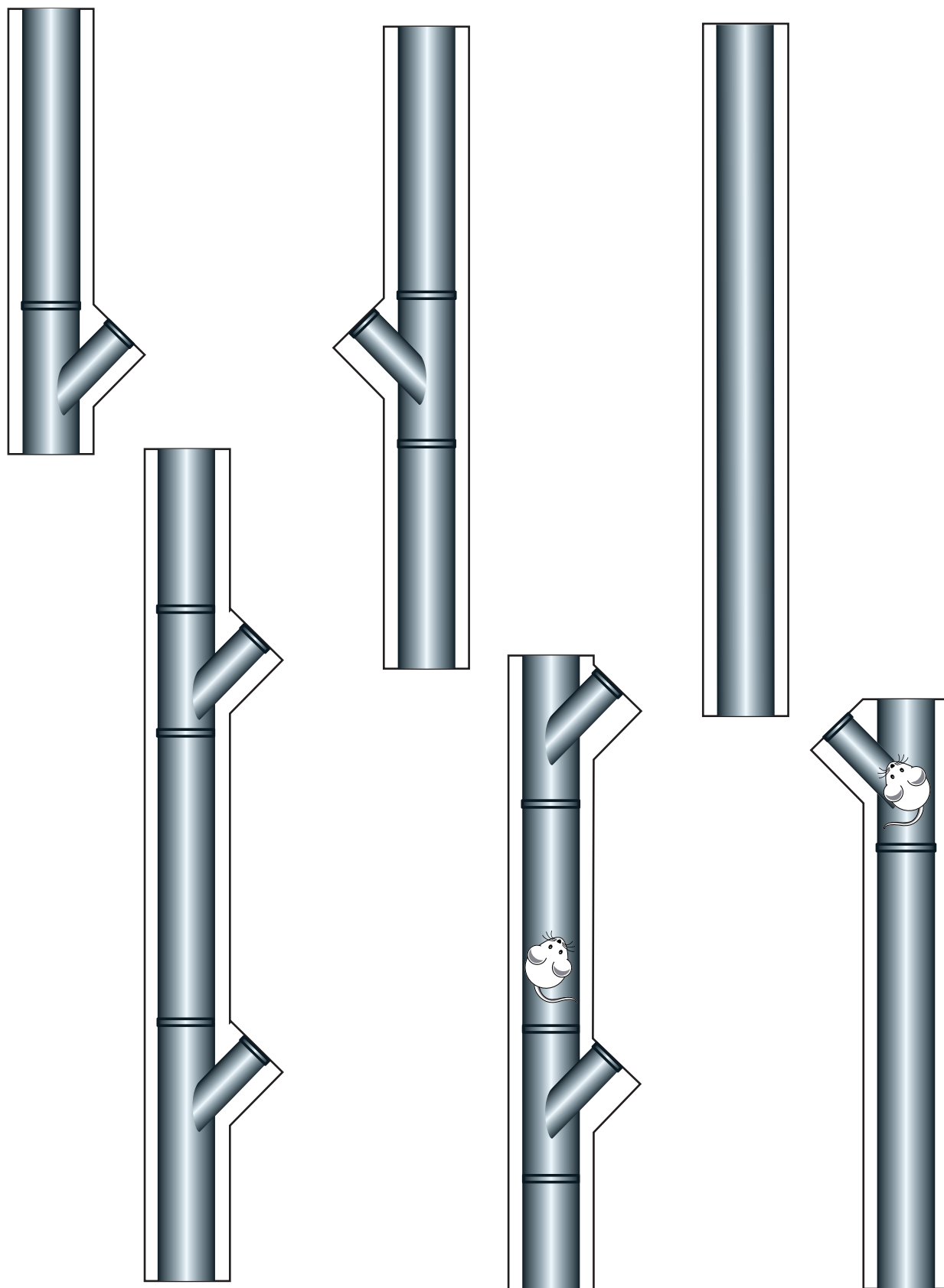

Na straganie – cz. 1

Napisz cyfry po śladzie. W okienku pod cyframi narysuj odpowiednią liczbę kropek. Z kart pracy nr 2 wycinaj elementy: markizę, skrzynki z owocami. Złóż elementy wzdłuż linii zgięć i przyklej do karty we wskazanych miejscach - dopasuj liczbę owoców i warzyw. Przyklej markizę.

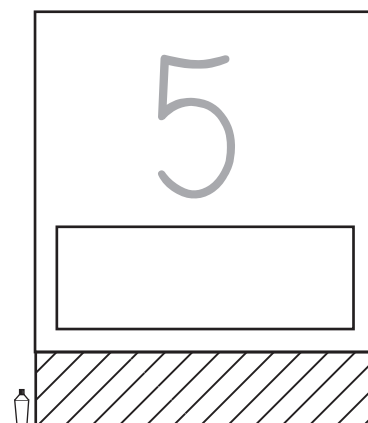
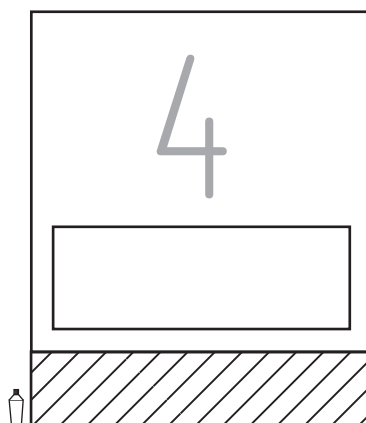
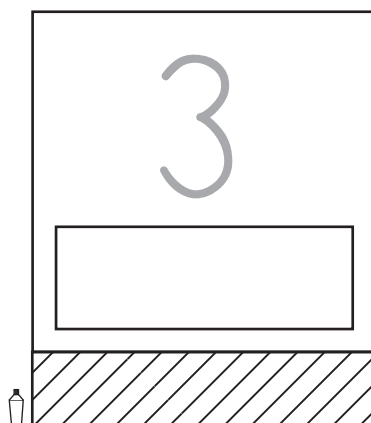
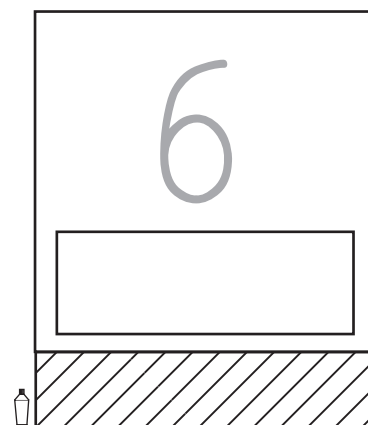
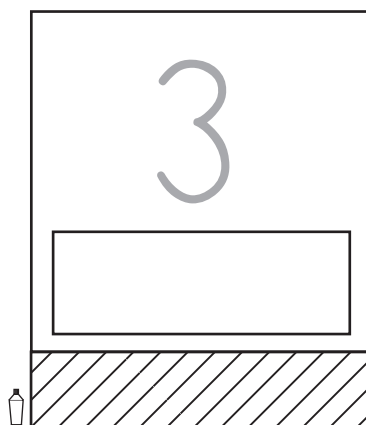
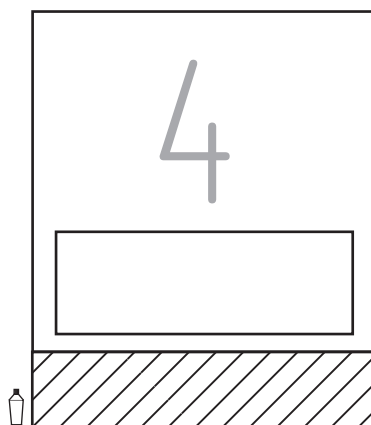
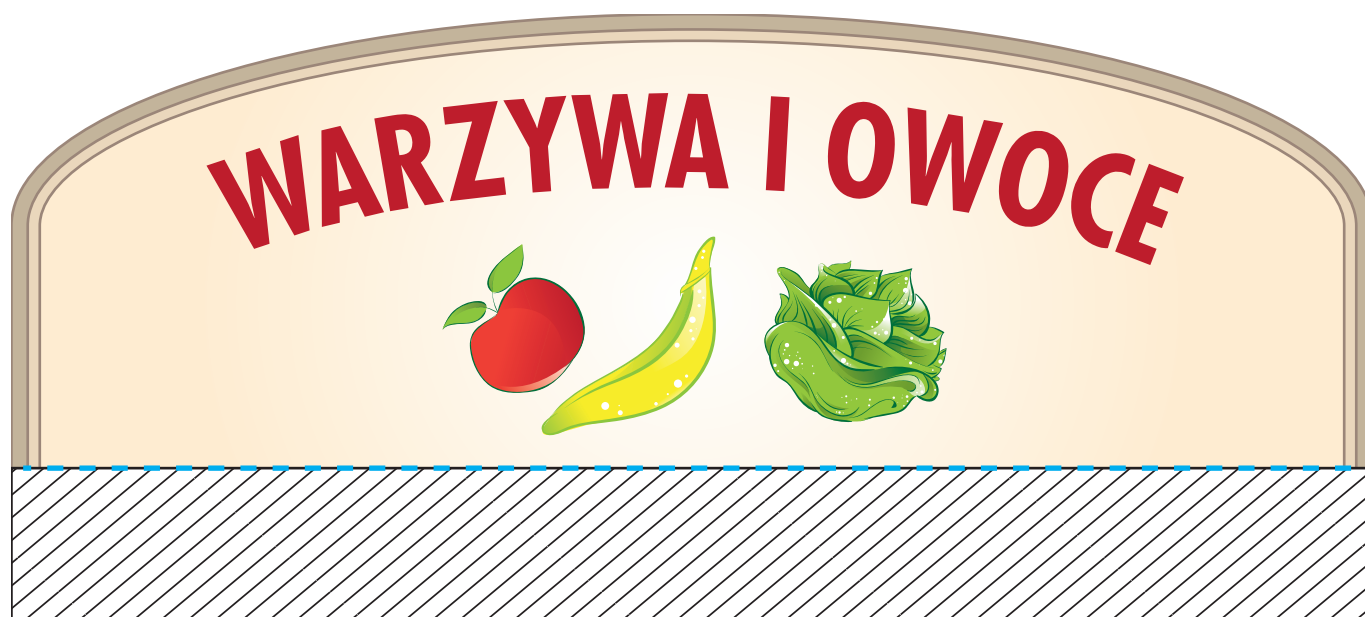

Na straganie – cz. 2

Wytnij elementy. Przyklej je na kartę nr 1. Dopasuj liczbę owoców do właściwych cyfr.

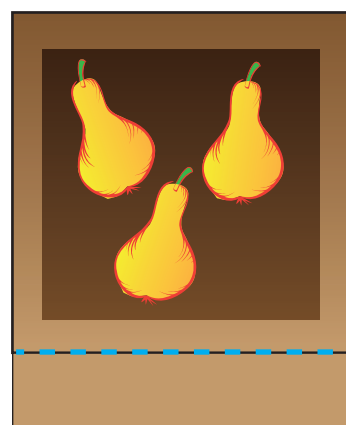
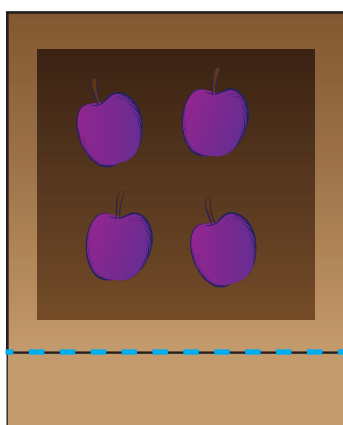
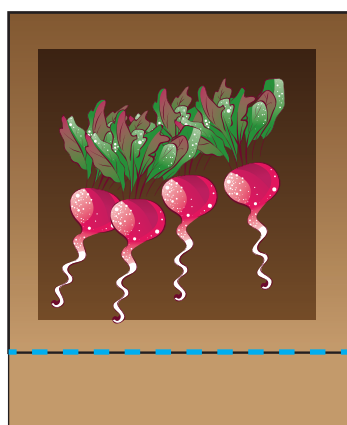
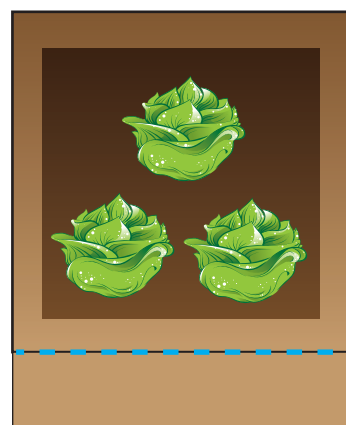
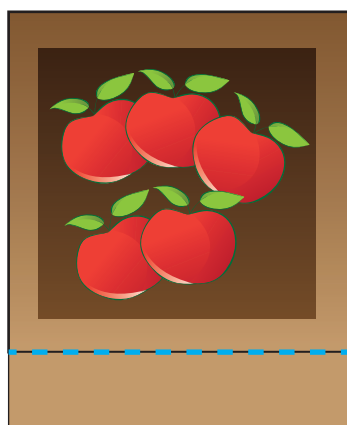
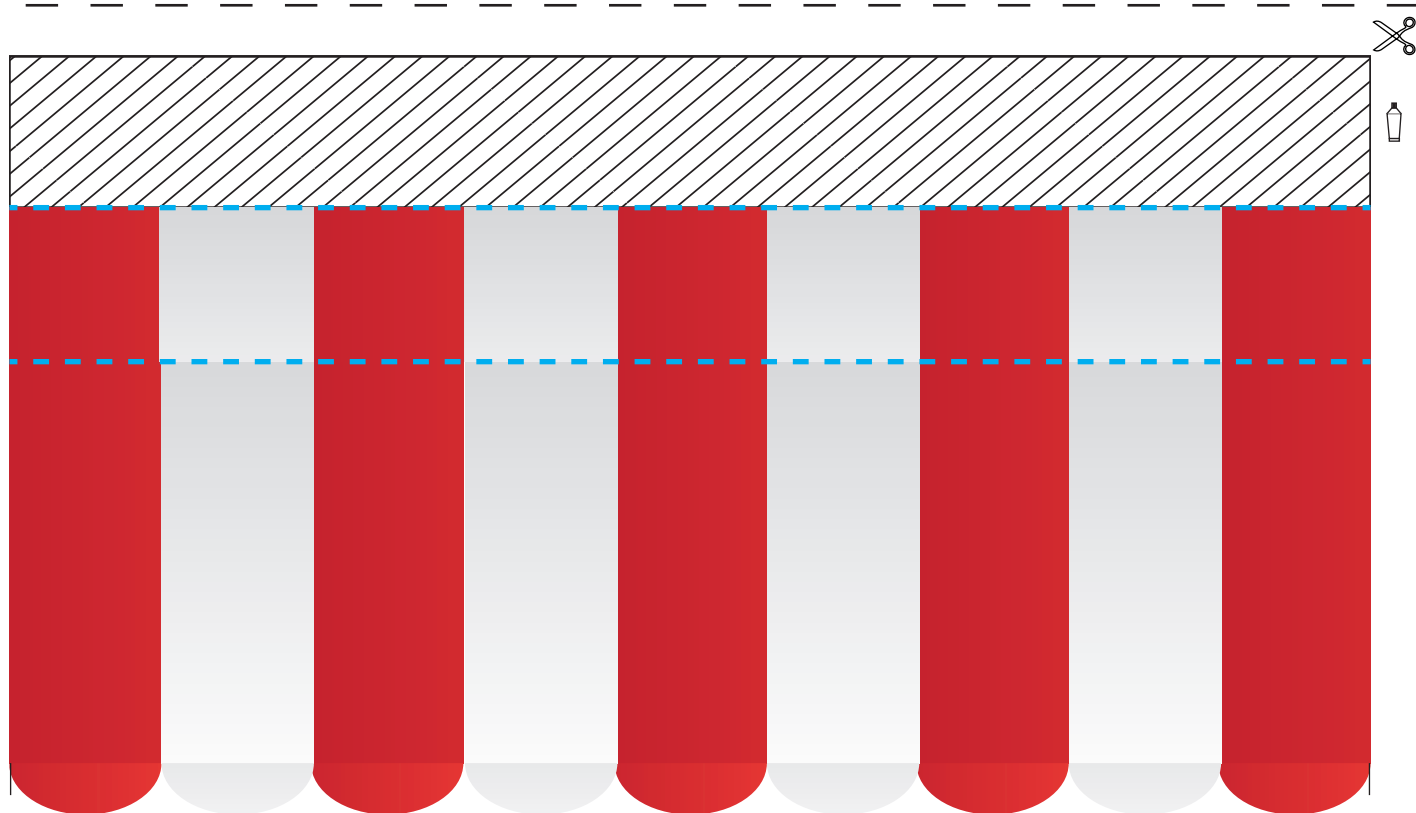

Jaki to sklep?

Narysuj sklep. Jaki to jest sklep? Narysuj na półkach produkty, które można w nim kupić. Pokoloruj ilustrację.

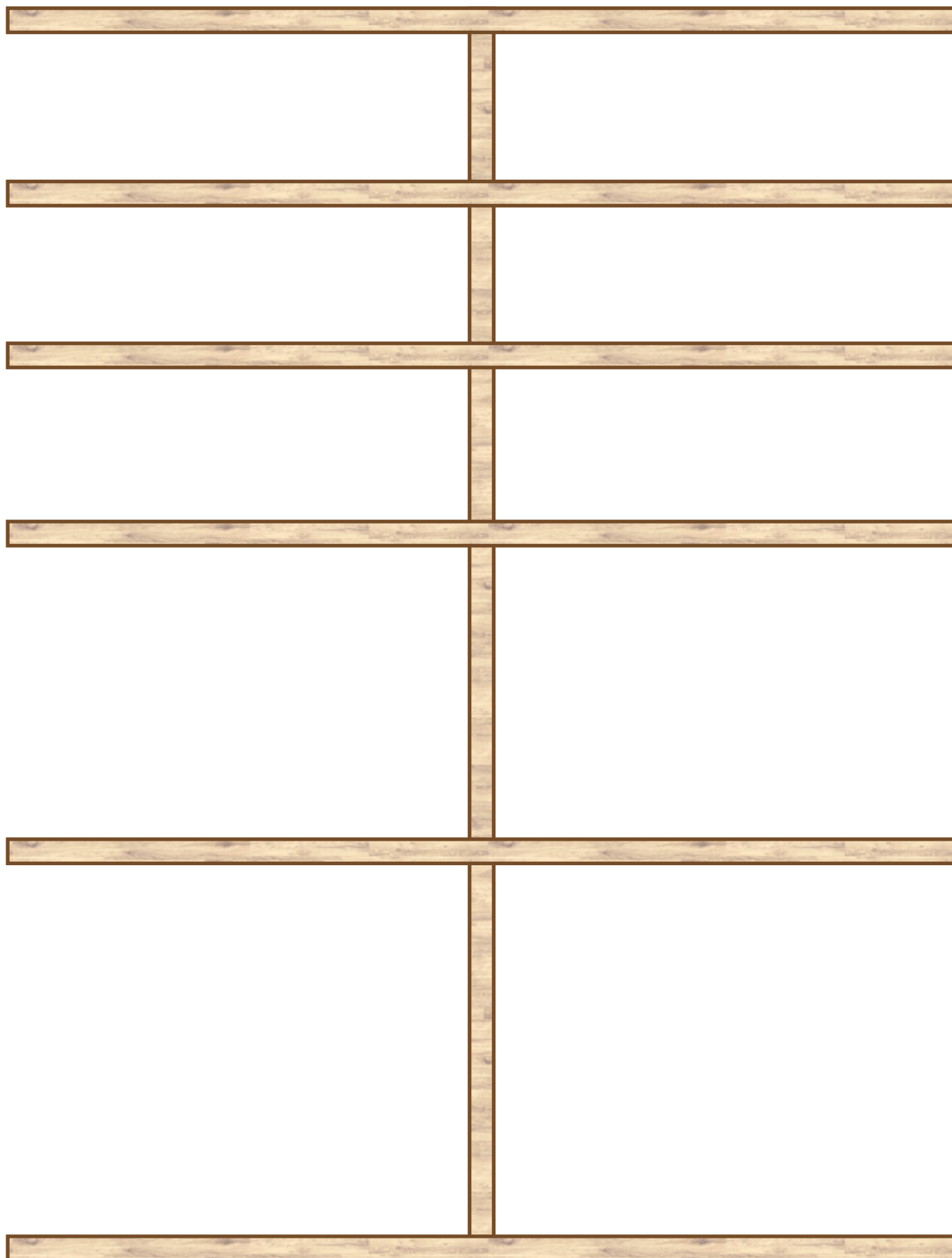

Mozaiki

Zaprojektuj mozaiki. W pierwszej części karty pokoloruj mozaiki jako powtarzalne wzory. W drugiej części dorysuj symetryczne odbicie kwiatka i domu oraz samodzielnie wymyślonego wzoru.

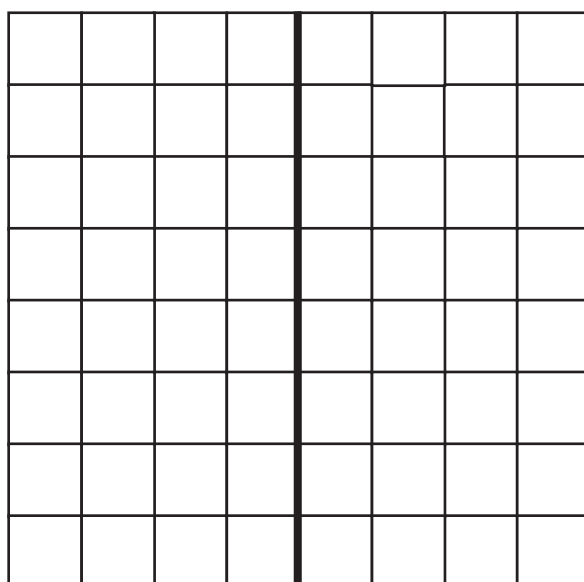
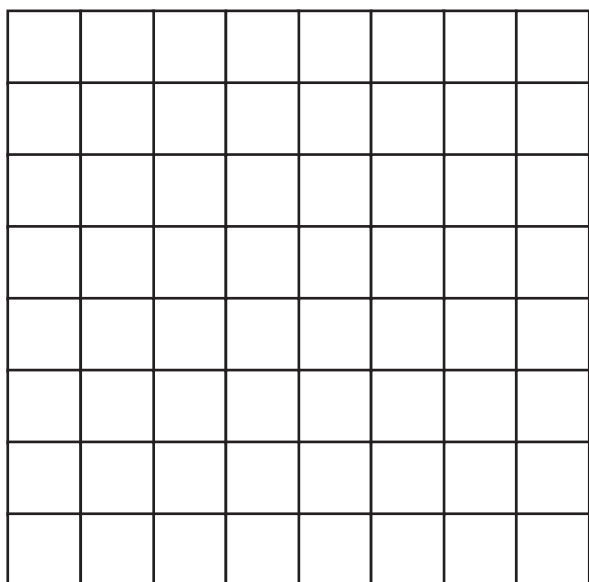
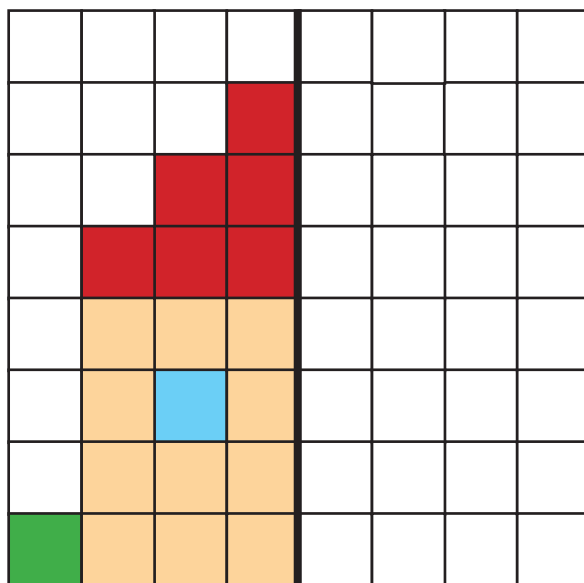
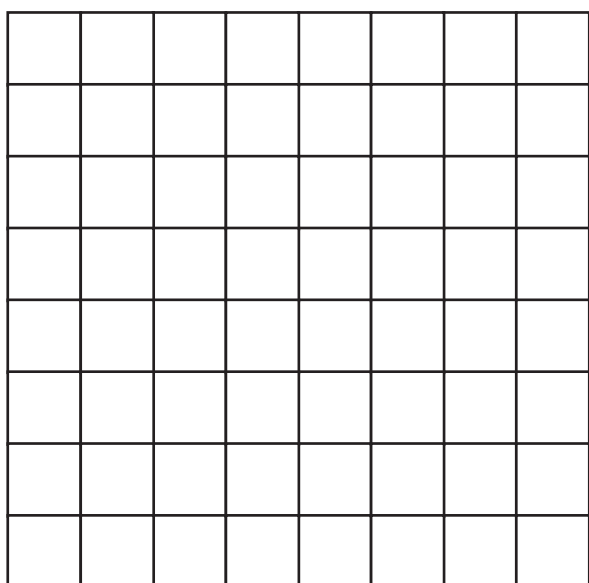
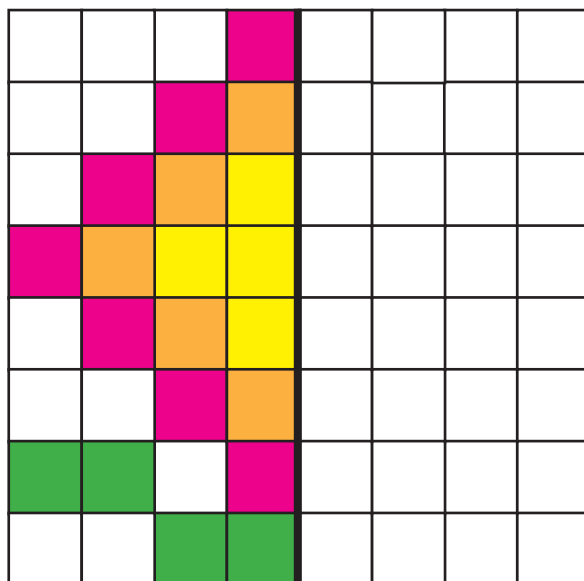
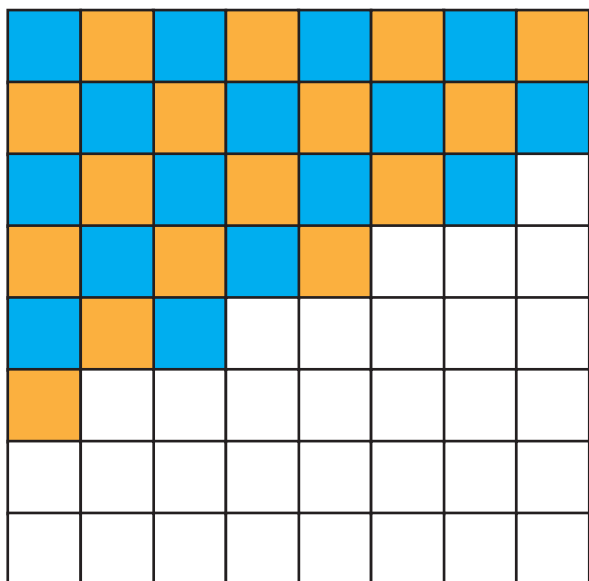

Wzory i desenie

Zaprojektuj wzór na pościeli. Pokoloruj ilustrację.
Wzdłuż zaznaczonych linii zegnij boki łóżka.

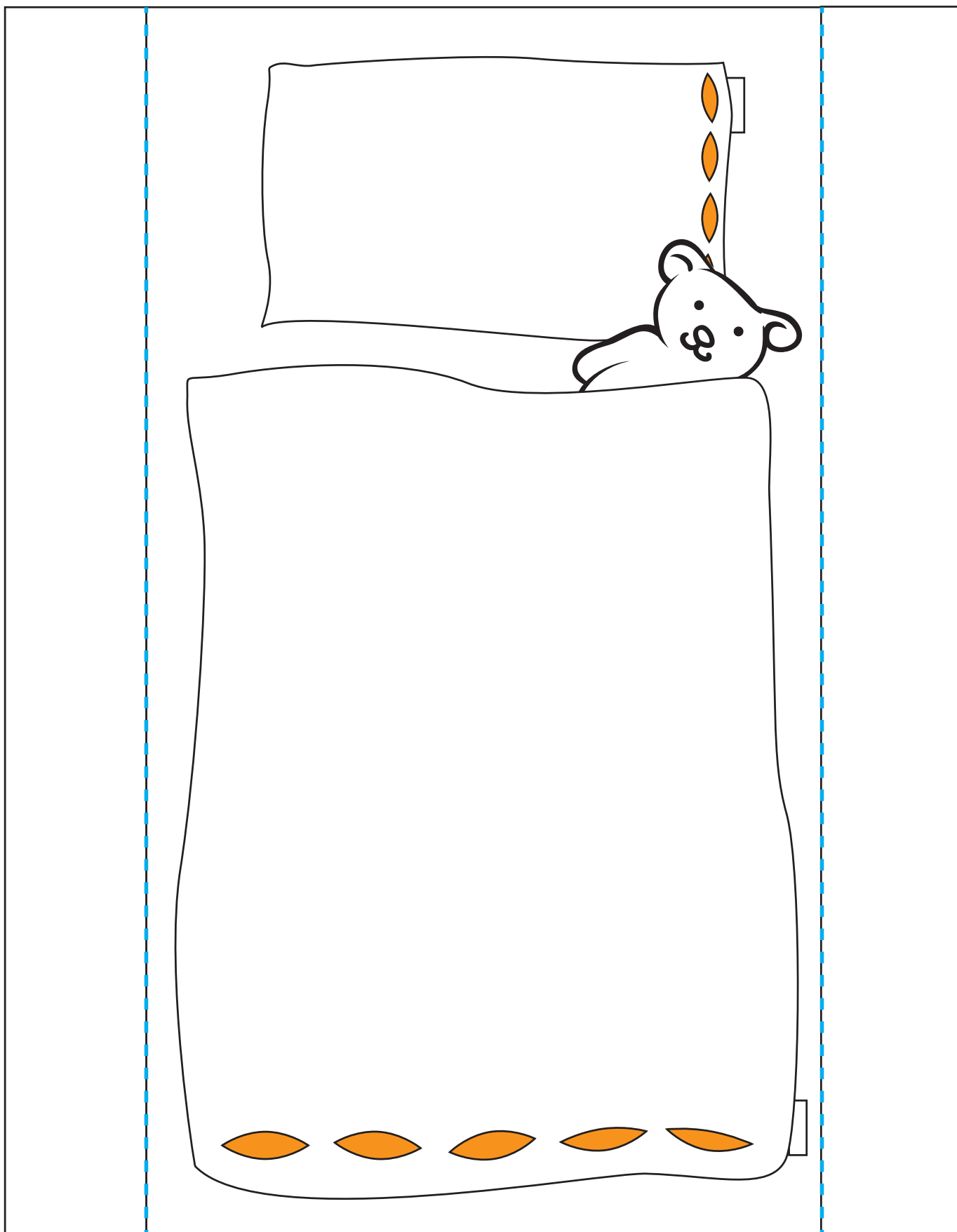
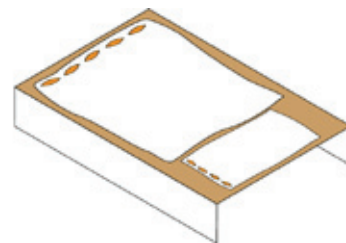

Zakładamy akwarium - cz. 1

Na ilustracji znajduje się akwarium. Odegnij dolną część akwarium wzdłuż linii przerywanej. Z karty nr 2 wycinaj i przyklej elementy należące do wybranego środowiska słodko- lub słonowodnego. Zrób własne akwarium.



Zakładamy akwarium - cz. 2

Wytnij elementy i wklej je do akwarium. Opowiedz w jaki sposób należy opiekować się rybkami akwariowymi.

AKWARIUM SŁODKOWODNE

AKWARIUM SŁONOWODNE

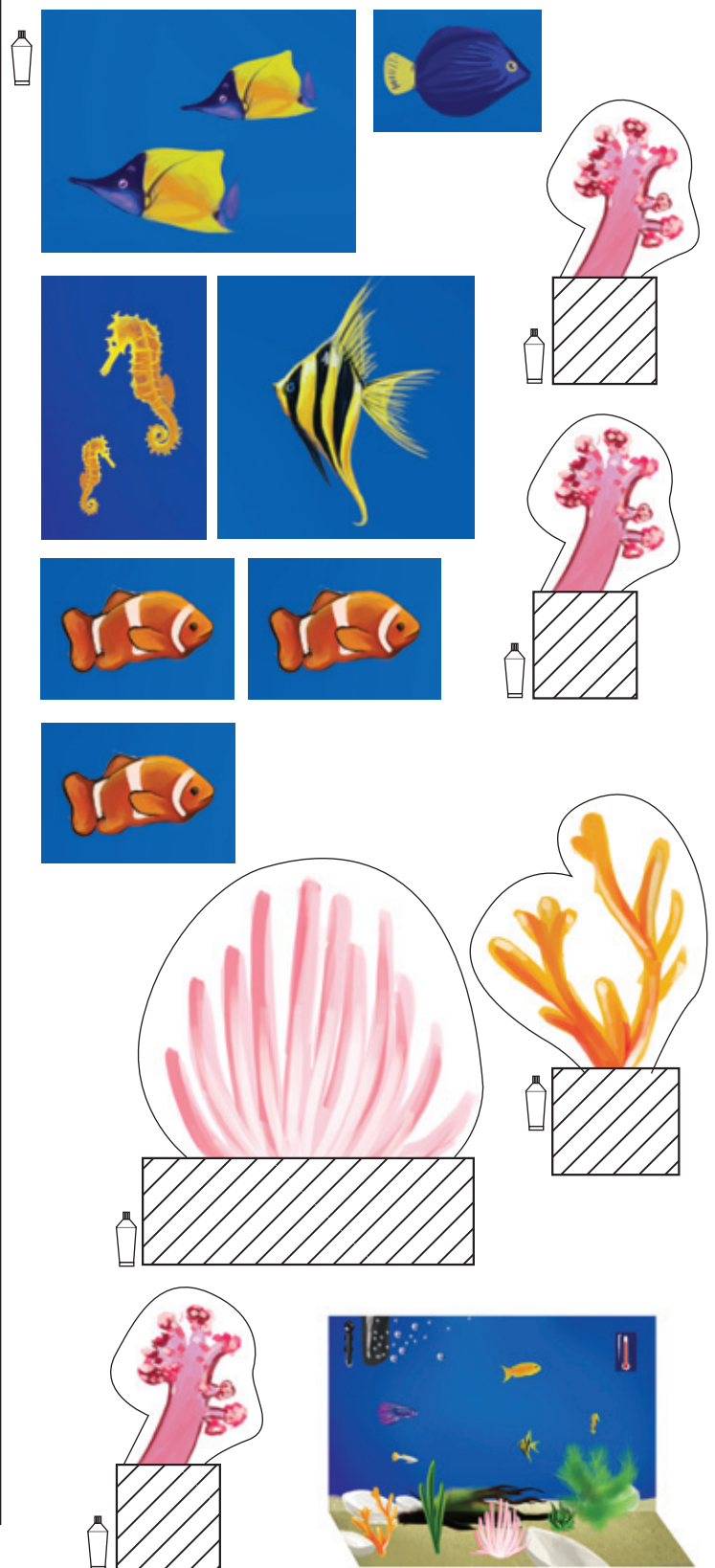
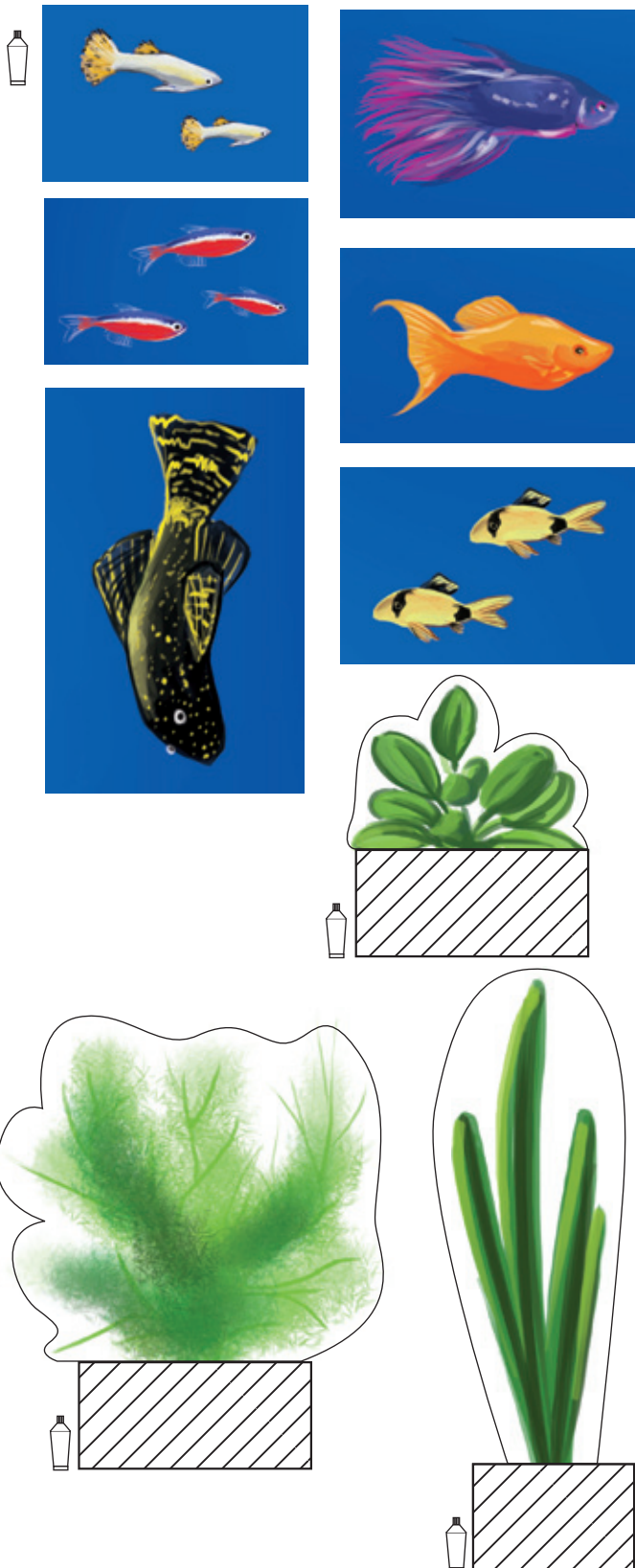

Morskie opowieści

Wyklej z kolorowego papieru pływające statki. W wodzie wyklej ryby i inne stworzenia morskie.



Labirynt

Sprawdź gdzie dojdzie każda z mrówek. Wyklej kopiec przy pomocy wyciętych pasków z gazet lub serwetek. Możesz je zrolować przed przyklejeniem do karty.

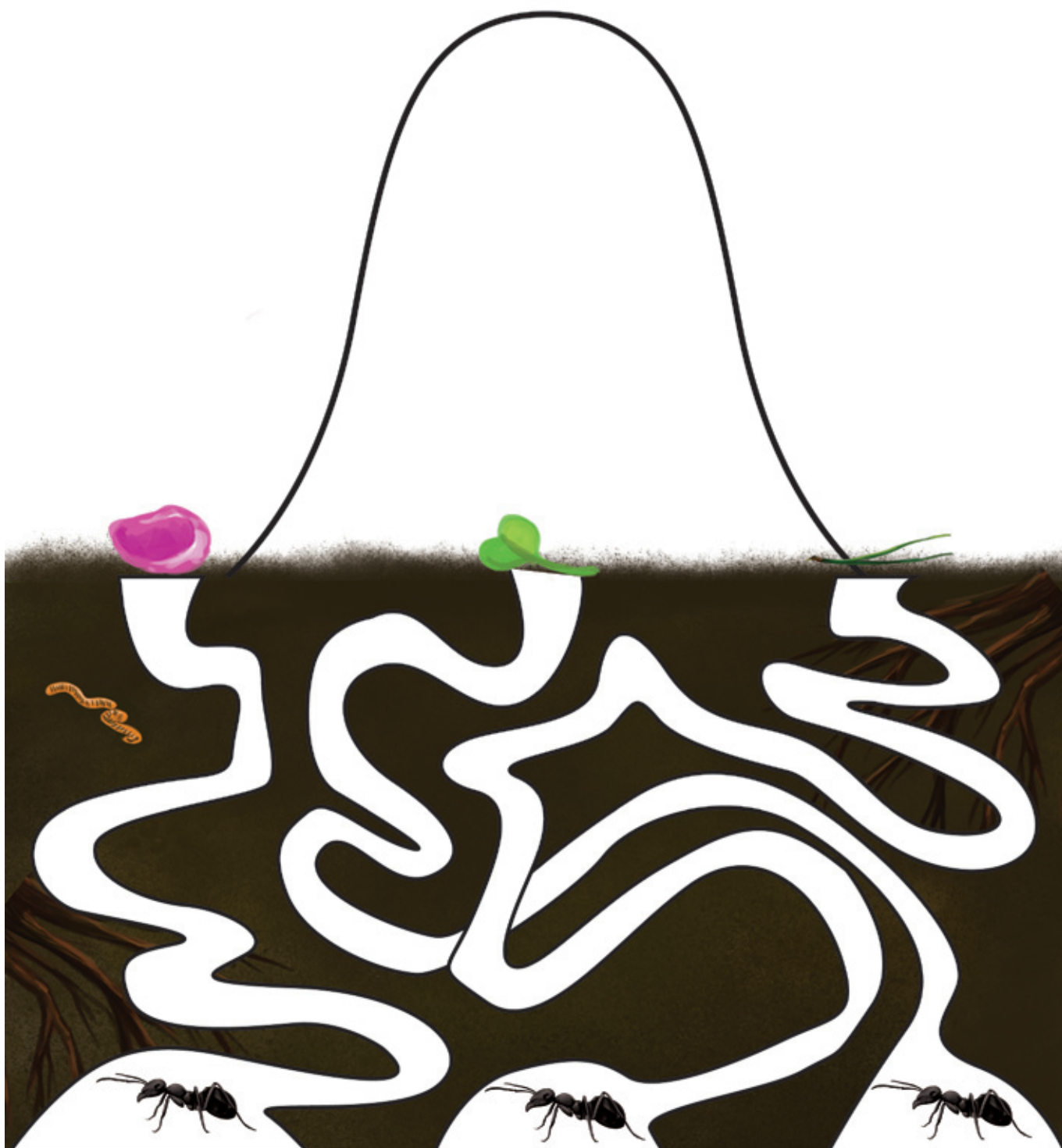

Plakat ekologiczny

Czy wiesz co oznacza słowo „ekologia”? Wytnij elementy z karty. Zaprojektuj własny plakat ekologiczny.



Przebiśniegi

Z dolnej części karty wytnij lodygi, listki i kwiaty przebiśniegów. Złóż kwiaty według zaznaczonych linii zgięć, zaplanuj kompozycję i przyklej wycięte elementy.

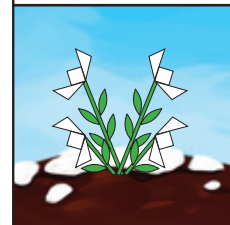
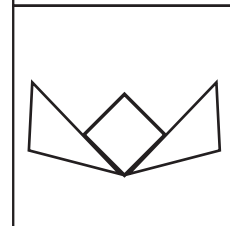
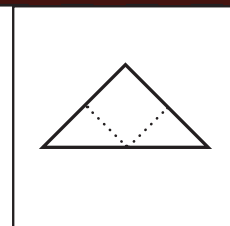
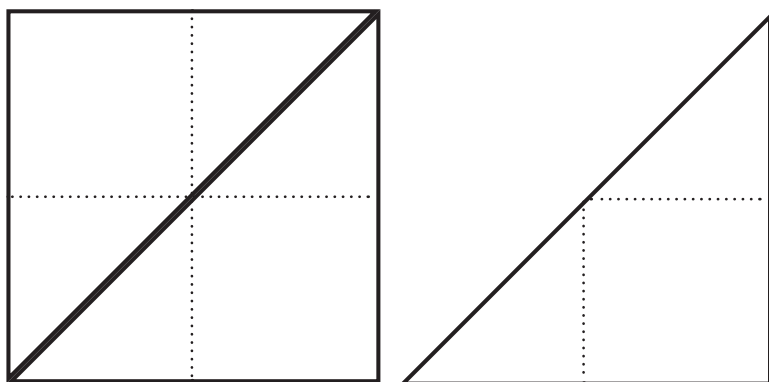
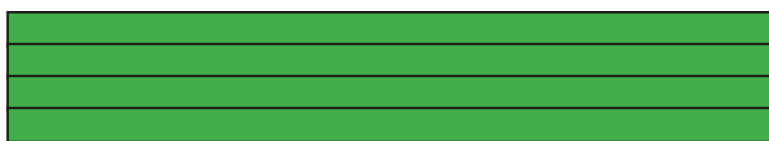
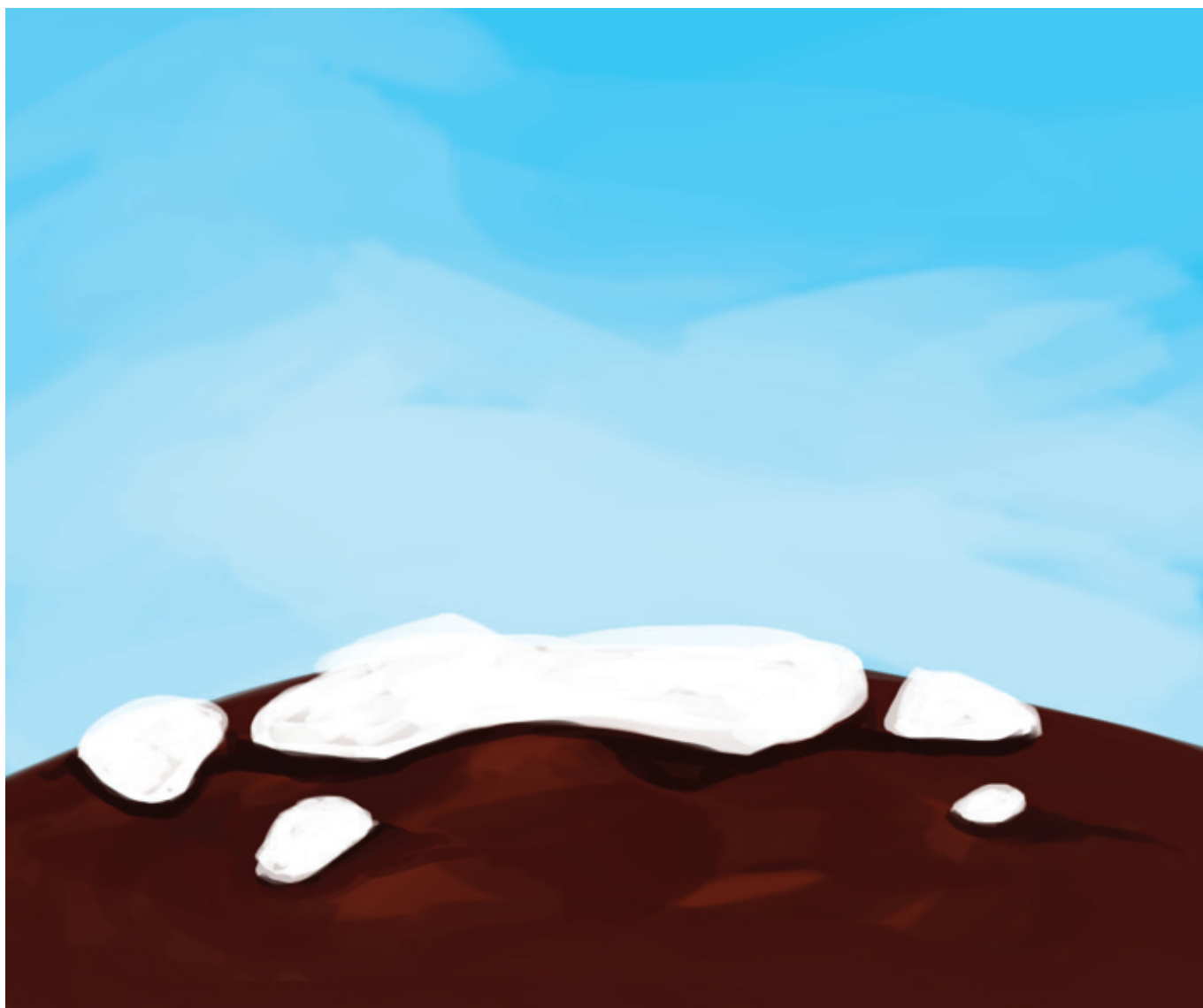

Wiosenne kwiaty

Pokoloruj wiosenne kwiaty. Czy potrafisz nazwać wszystkie kwiaty?



Wielkanocne zajęce

Dwie rolki po papierze lub ręcznikach oklej papierem kolorowym. Pokoloruj elementy narysowane na karcie pracy. Wytnij elementy i przyklej do rolek we właściwych miejscach tak, aby powstały dwa wielkanocne zajęce.

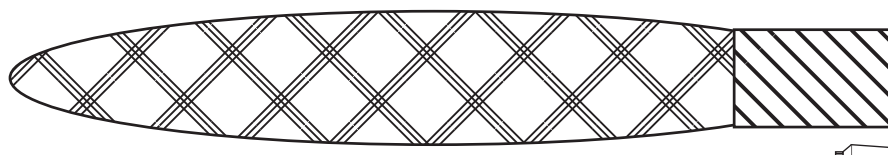
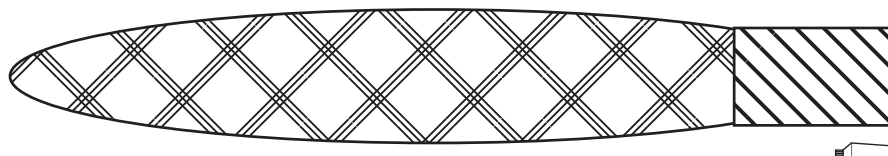
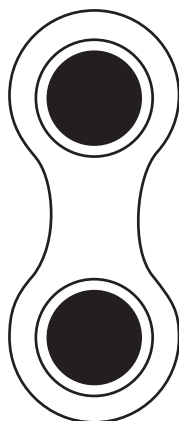
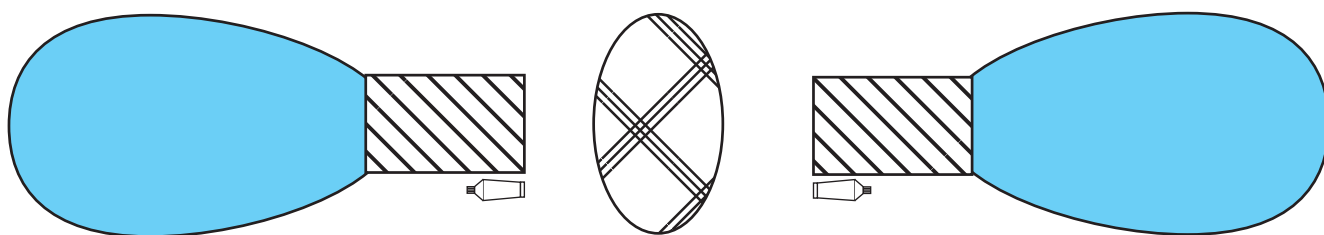
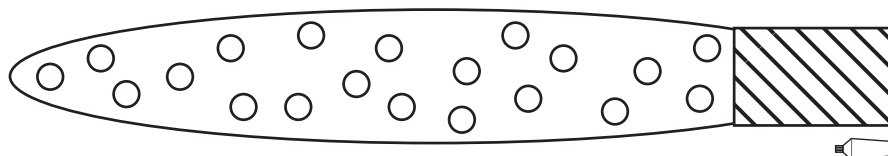
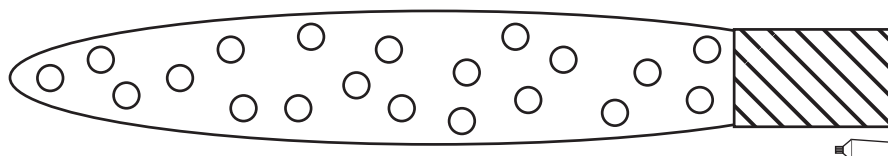
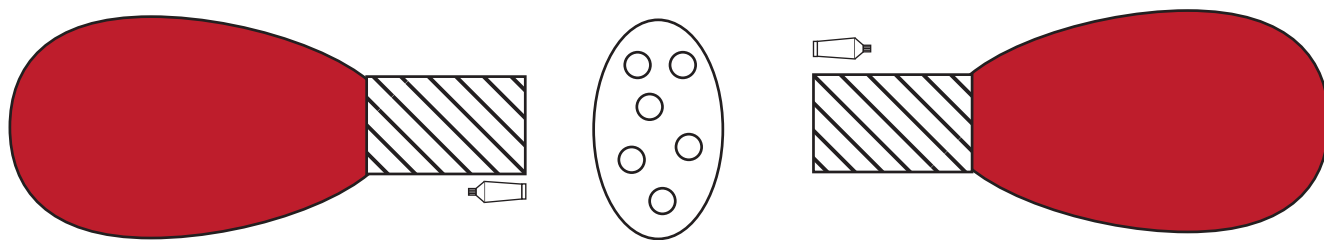
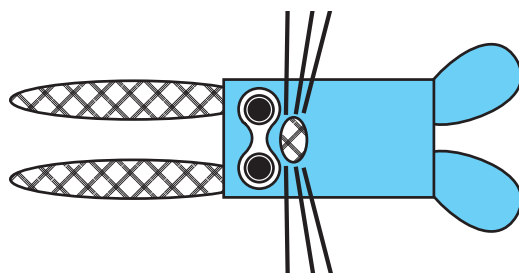

Zabawy sportowe

Wytnij rekwizyty sportowe. Zastanów się w jaki sposób możemy je pogrupować. Czy jest jakiś rekwizyt, który nie pasuje do żadnej grupy?



Rakieta kosmiczna

Pokoloruj korpus rakiety. Wytnij elementy, zegnij je wzdłuż linii przerywanych i sklej w wyznaczonych miejscach. Możesz od spodu dokleić płomień z kolorowej bibuły.

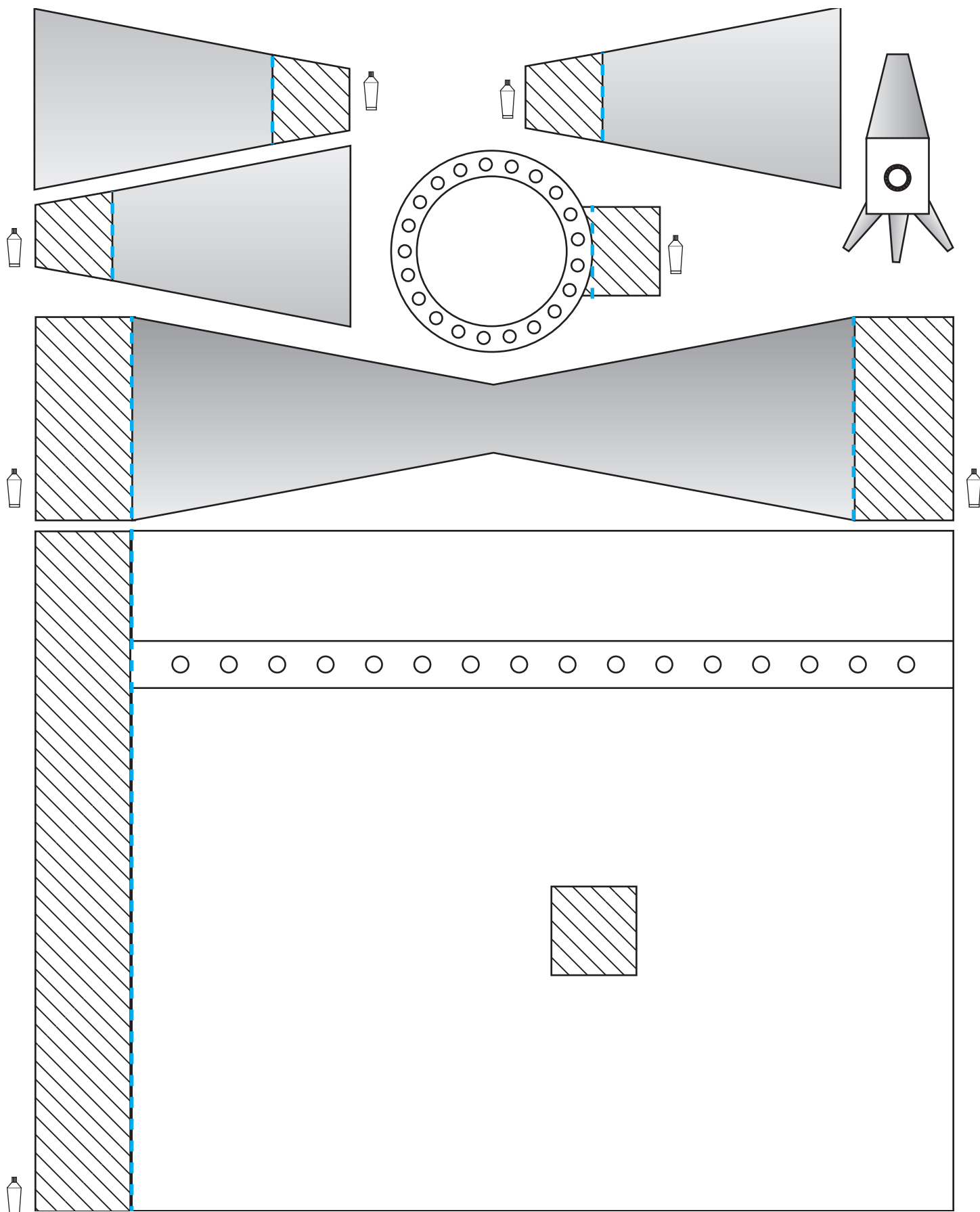

Z jakiej to bajki?

Wytnij kwadraty z rekwizytami z bajki. Czy wiesz z jaką bajką związany jest każdy rekwizyt? Możesz zagrać z kolegą w grę memo lub wrzucić kartoniki do czapki i pobawić się w opowiadanie historyjek z wylosowanymi rekwizytami.



Pomagamy w kuchni - cz. 1

Wytnij i przyklej elementy zamykające szafki i urządzenia kuchenne. Dorysuj wyposażenie kuchni według wskazówek nauczyciela. Pokoloruj ilustrację.

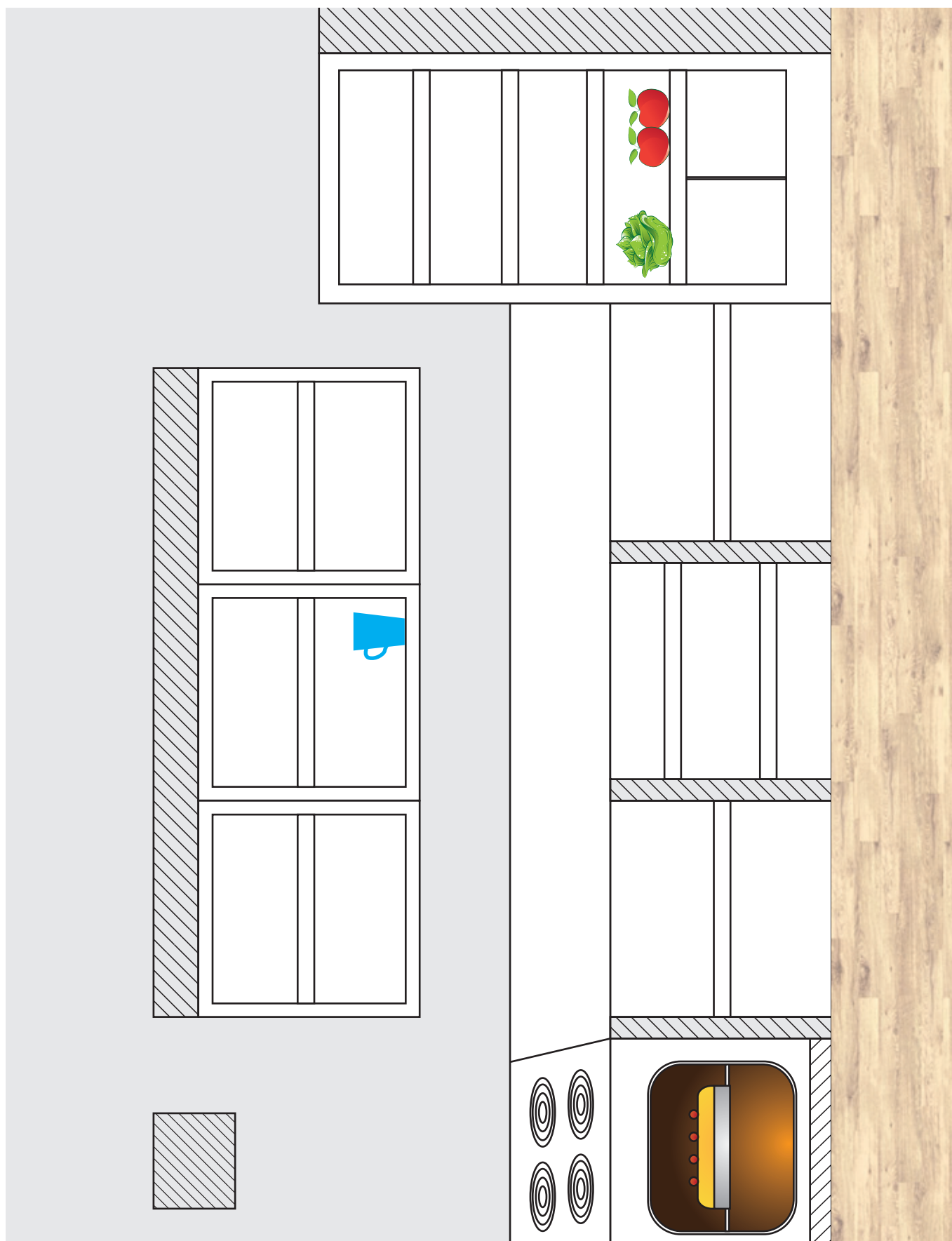

Pomagamy w kuchni - cz. 2

Wytnij elementy, przyklej drzwi szafek i urządzeń kuchennych we właściwych miejscach. Wytnij okap, zegnij wzdłuż narysowanych linii i przyklej nad kuchnią.

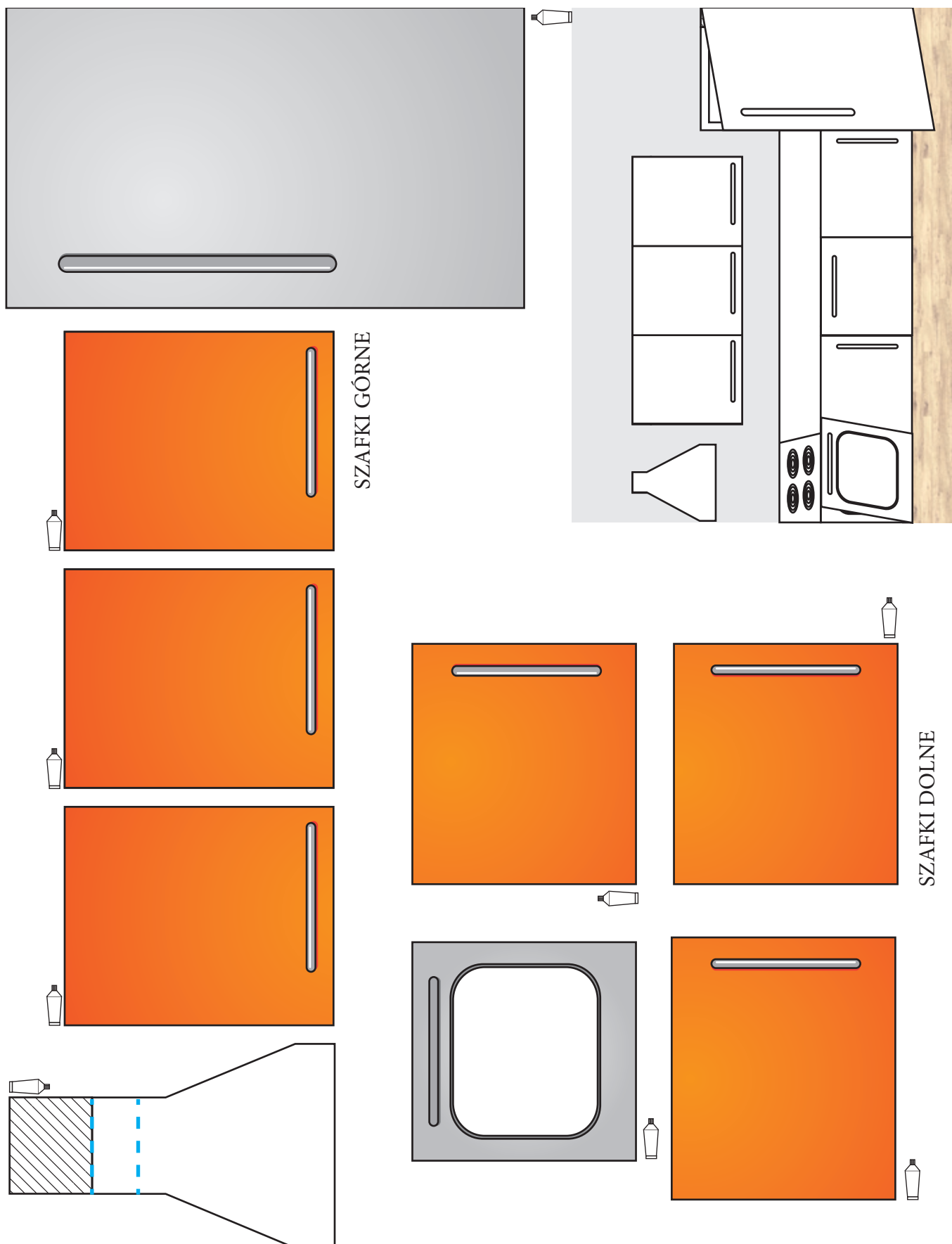

Dzieci świata

Rozetnij kartoniki z sylwetkami dzieci oraz nakrycia głowy. Przyklej nakrycia głowy, dorysuj pasujące stroje. Możesz narysować nakrycia głowy według własnego pomysłu.

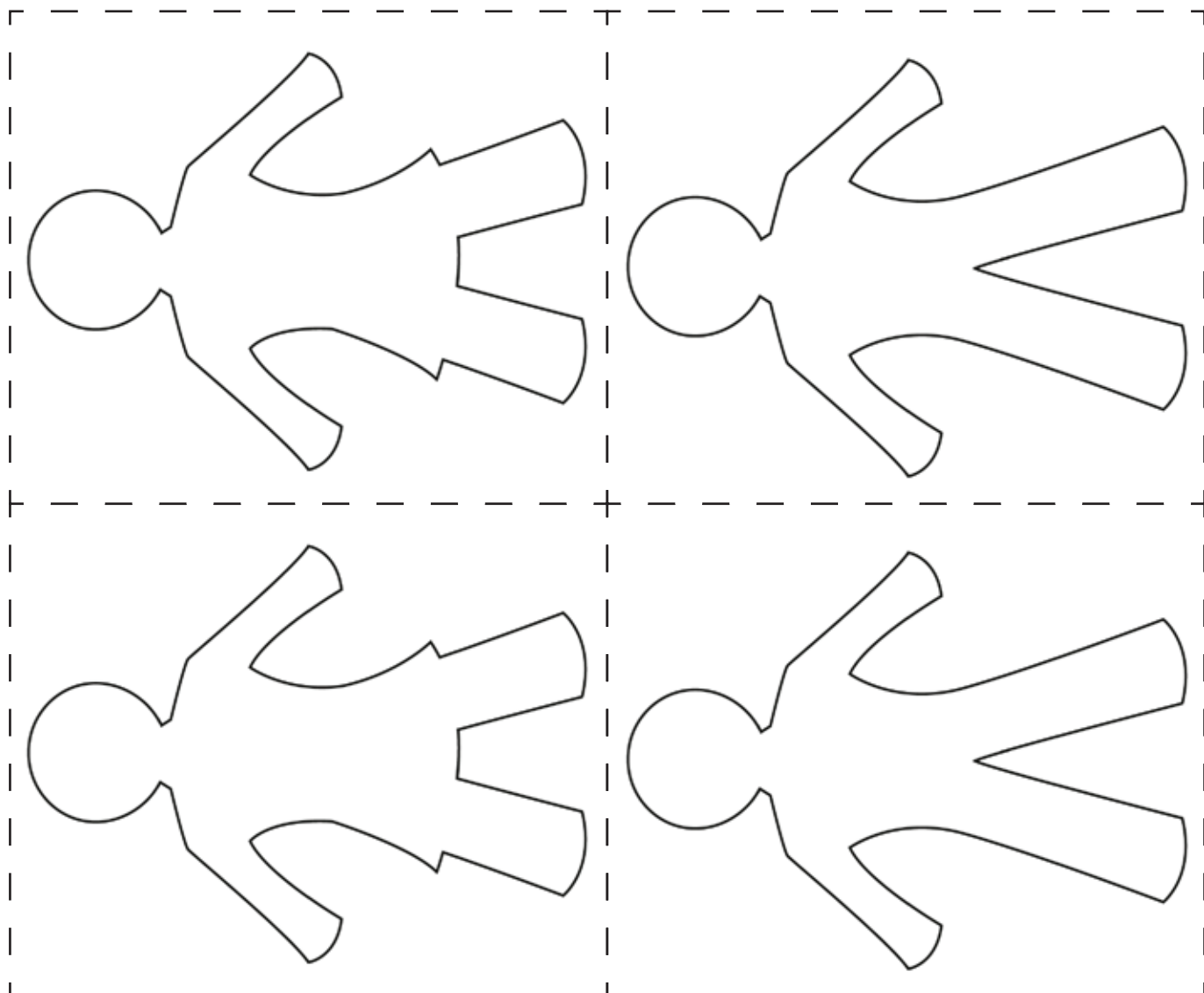
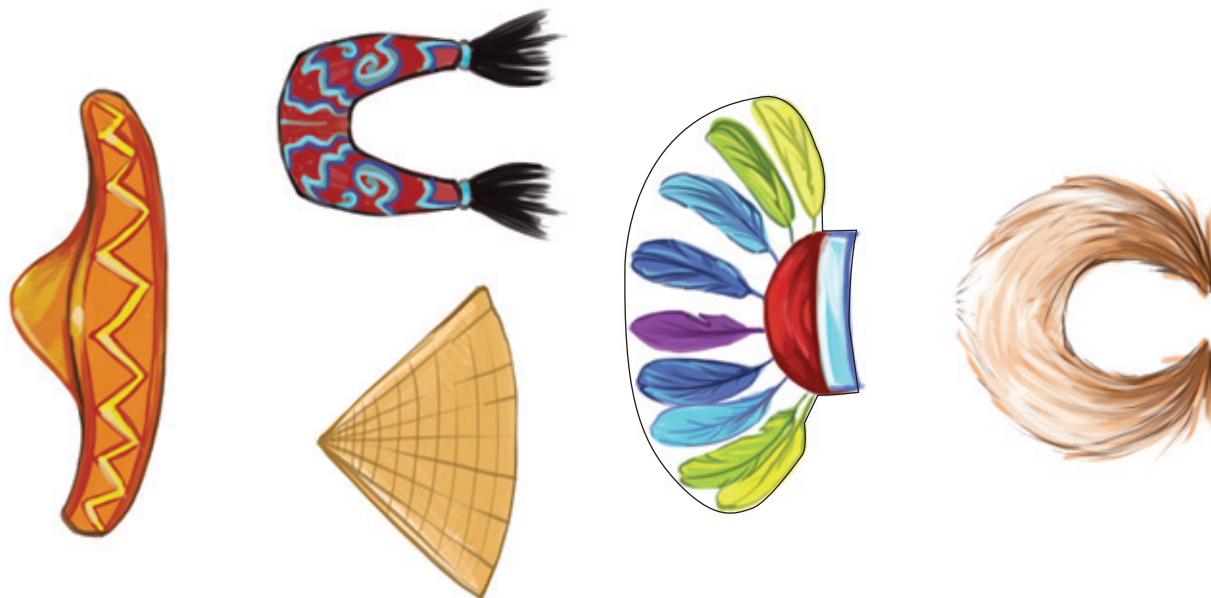

Poszukiwacze skarbu

Narysuj mapę prowadzącą do skarbu. Ukryj swój skarb w skrzyni, doklejając do niej wieko i liście palmowe. Wymyśl przeszkody na które natkną się poszukiwacze skarbu.

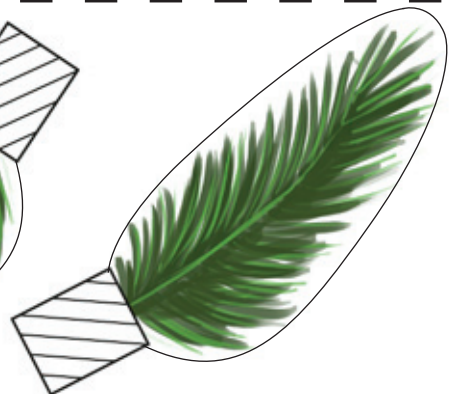
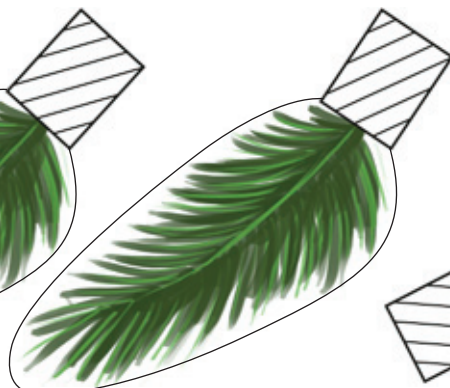
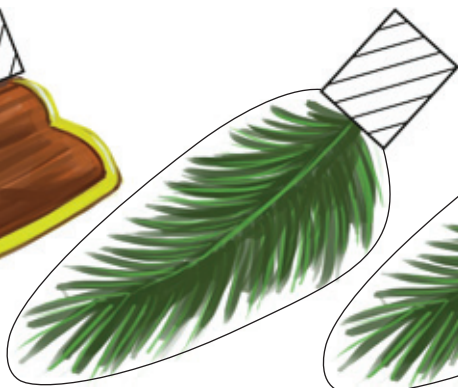
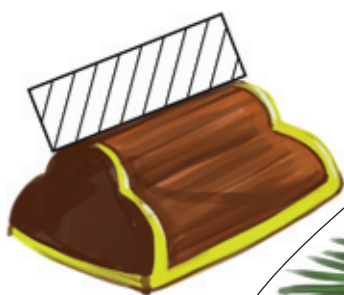

Jedziemy na wycieczkę

Dorysuj elementy według wskazówek nauczyciela. Pokoloruj ilustrację.

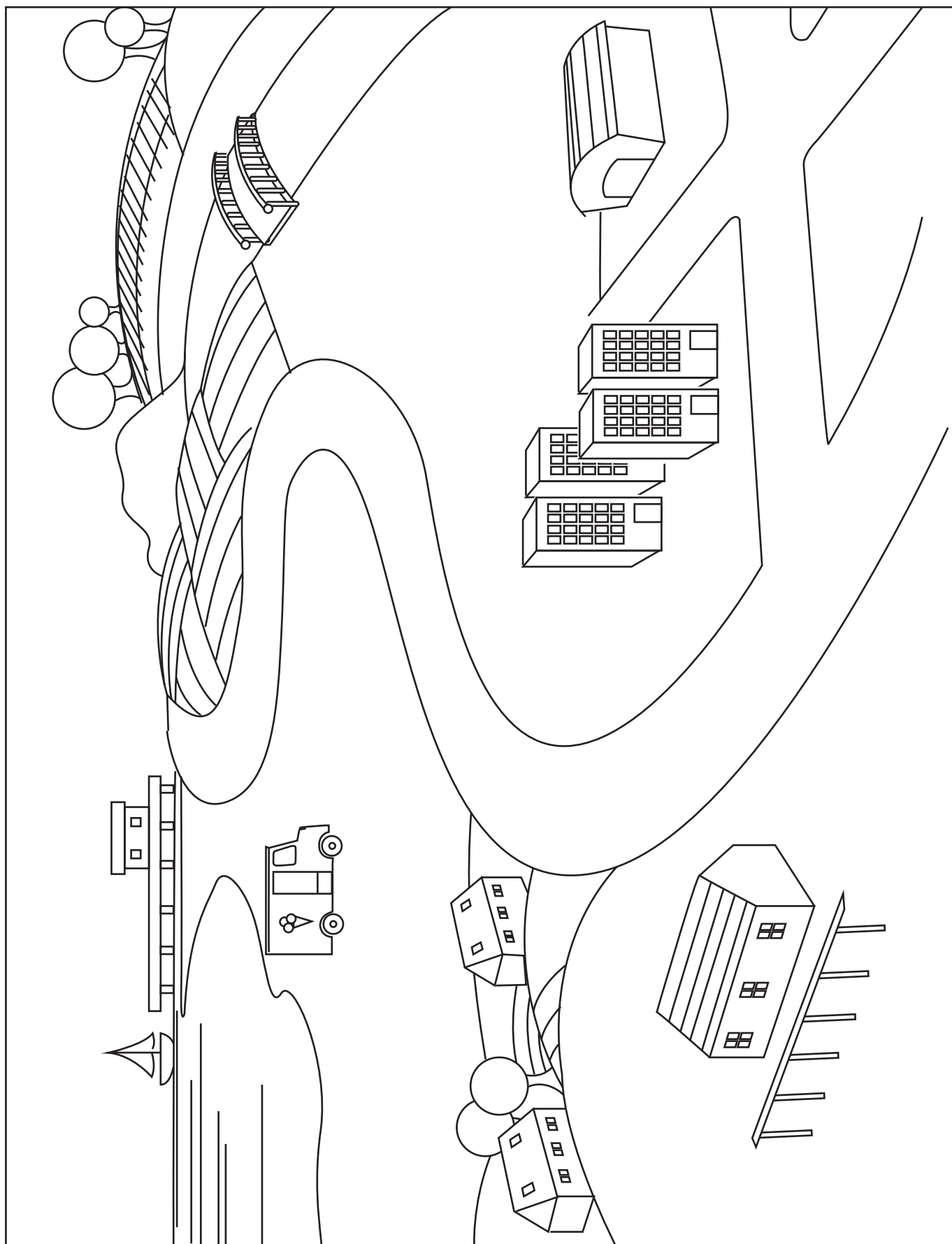

Zamki z piasku

Wykorzystując żółty papier wyklej duży zamek z piasku. Czy wokół Twojego zamku będzie również fosa? Po prawej stronie zamku narysuj wiaderko, łopatkę i foremkę.



Na plaży

Pokoloruj ilustrację według wskazówek nauczyciela.

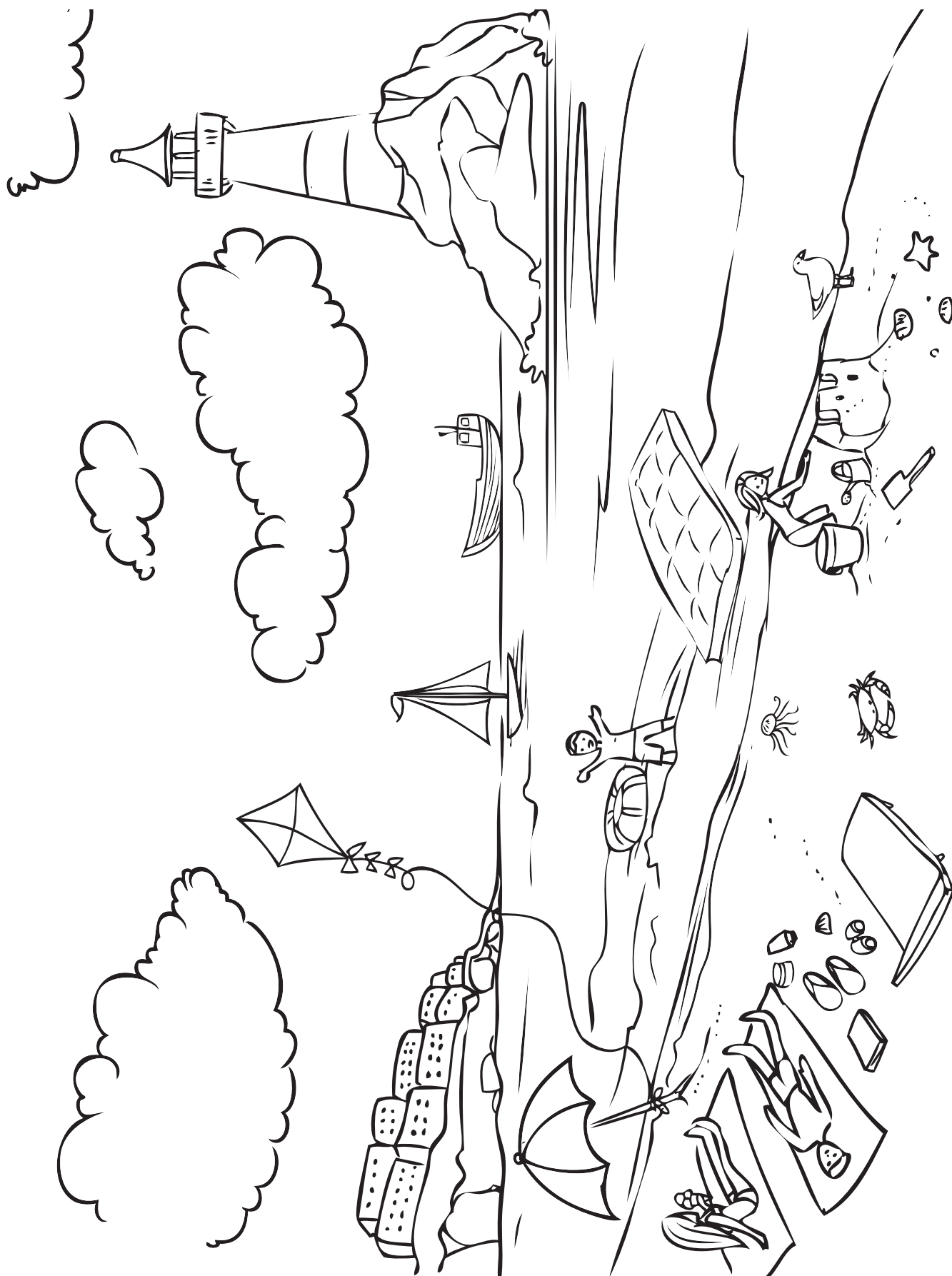

Pakujemy walizkę

Obrysuj kontur po śladzie i pokoloruj walizkę. Co zabierzesz ze sobą na wakacje?

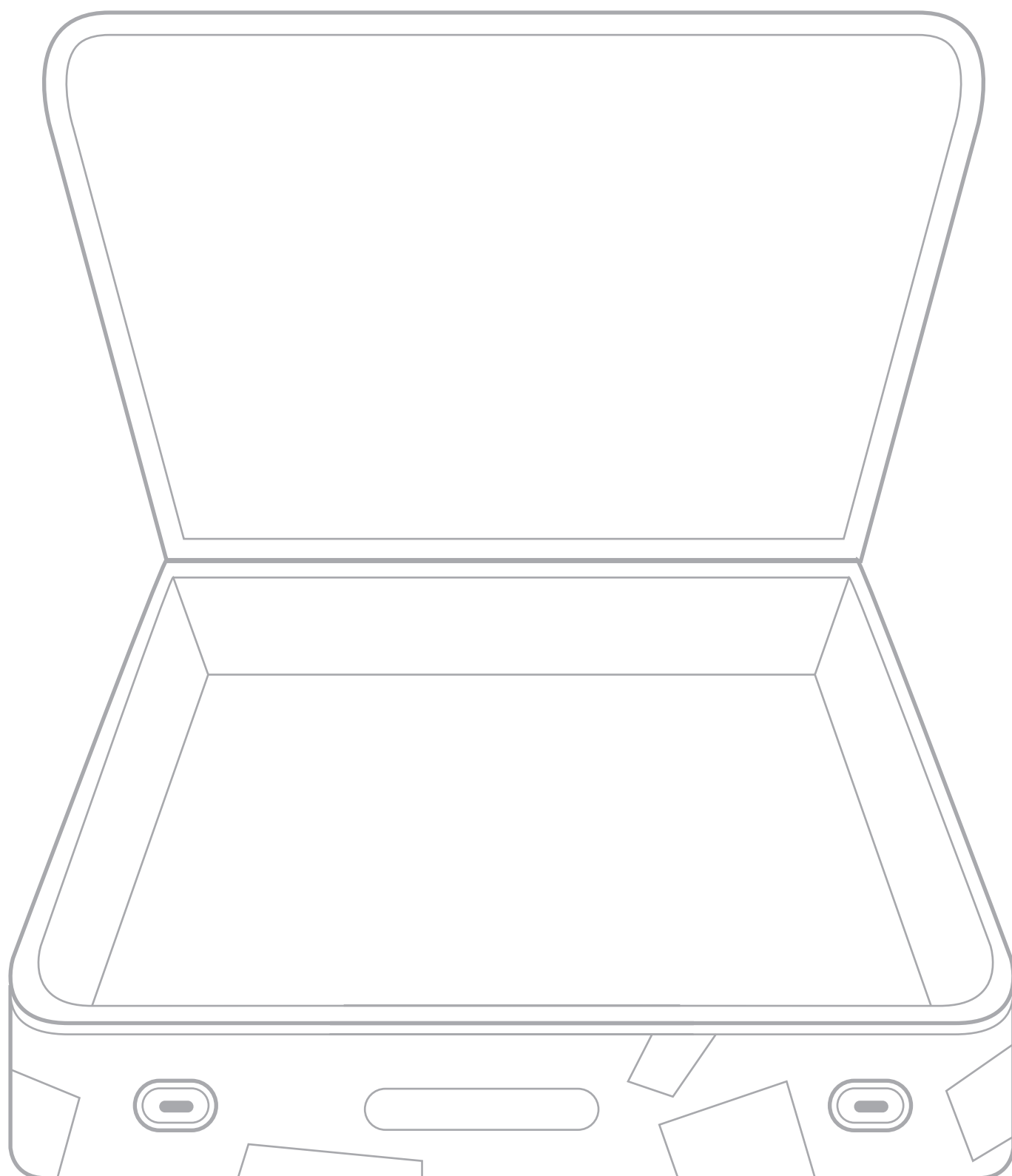

Publikacja jest współfinansowana ze środków Unii Europejskiej w ramach Europejskiego Funduszu Społecznego.

